

**CH**  
**Cooper & Hunter**  
COMFORT INNOVATIONS

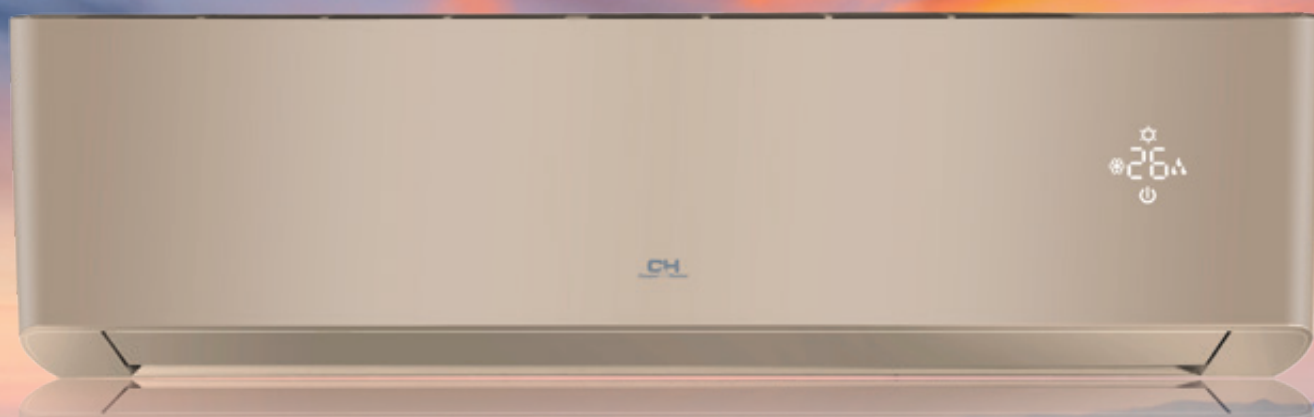

**SPRAWDZONE**  
W KAŻDYM KLIMACIE 2020 ■

**KATALOG URZĄDZEŃ**

[www.cooperhunter.pl](http://www.cooperhunter.pl)



# INNOWACYJNE ROZWIĄZANIA



WZBUDZAMY ZAUFANIE  
OD PONAD 20 LAT

Katalog nie stanowi oferty w rozumieniu art. 66 kodeksu cywilnego i nie stanowi wiążącej oferty ze strony importera urządzeń marki Cooper&Hunter. Wszystkie przedstawione zdjęcia oraz dane techniczne mają charakter wyłącznie informacyjny oraz poglądowy. Zastrzegamy możliwość wystąpienia zmian, błędów drukarskich lub pomyłek, dlatego nie ponosimy odpowiedzialności za szkody, które mogą wyniknąć z danych zawartych w katalogu.

Informujemy, że wszystkie informacje zawarte w katalogu były aktualne w chwili oddawania go do druku, jednak zastrzegamy sobie prawo do dokonywania zmian w danych technicznych bez uprzedniego powiadomienia oraz podawania przyczyn.

Zawartość tego katalogu jest chroniona prawem autorskim. Kopiowanie zdjęć, tekstów, danych w całości lub ich fragmentów bez otrzymania wcześniejszej zgody jest zabronione.



## SPIS TREŚCI

<b>KLIMATYZATORY POKOJOWE</b>	21
● Supreme	22
● Arctic Inverter	24
● Veritas	26
● Alpha	28
<b>FREE-MATCH</b>	31
● Jednostki zewnętrzne	34
● Jednostki wewnętrzne	36
○ Alpha	36
○ Konsole	38
○ Kanałowe	40
○ Kasetonowe	42
● Tabele konfiguracji	44
<b>KLIMATYZATORY KOMERCYJNE</b>	47
■ Kasetonowe	54
■ Kanałowe	58
■ Przypodłogowo-podsufitowe	62
■ Konsole	66
■ Kanałowe wysokiego sprężu	70
<b>AGREGATY DO CENTRAL</b>	73
<b>CENTRALE WENTYLACYJNE HRV</b>	79
■ K2	84
■ KDC	86
<b>KLIMATYZATORY MONOBLOK</b>	89
<b>MONOBLOKI</b>	90
<b>KLIMAKONWEKTORY</b>	93
■ Ścienne	96
■ Przypodłogowe	98
■ Kanałowe	100
■ Kasetonowe	102
<b>POMPY CIEPŁA</b>	105
■ Monoblock R32	110
■ Unitherm 2	114
■ Unitherm 3	114
■ Watertank	126
<b>STEROWANIE</b>	128
<b>OPIS FUNKCJI</b>	130



# ODWIEDŹ NASZĄ NOWĄ STRONĘ INTERNETOWĄ

[www.cooperhunter.pl](http://www.cooperhunter.pl)

PRZEJRZYSTA - AKTUALNA - MOBILNA





# CHRONIMY ŚRODOWISKO

## ECO FRIENDLY

Dyrektywa ErP nakłada na producentów urządzeń elektrycznych obowiązek etykietowania produktów związanych z produkcją energii. Dzięki temu użytkownicy uzyskają informacje na temat zużycia energii, wydajności oraz innych istotnych parametrów, co pozwoli na dokonanie świadomego wyboru urządzeń. W chwili obecnej dostępne są klasy energetyczne od A+++ do G.

Urządzenia Cooper&Hunter spełniają wszystkie wymagania unijne, są przyjazne środowisku i energooszczędne.

Dyrektywa określa minimalne wymagania dotyczące właściwości produktów zużywających energię i mających wpływ na środowisko. Od 1 stycznia 2013r. wytyczne dyrektywy mają zastosowanie dla wszystkich urządzeń klimatyzacyjnych wykorzystywanych na rynku europejskim, o mocy chłodniczej/grzewczej poniżej 12kW. W miejsce dotychczasowych wskaźników EER i COP (wyliczanych przy maksymalnym obciążeniu urządzenia) wprowadzone zostały nowe współczynniki określające sezonową sprawność energetyczną. Chodzi o bardziej wiarygodne informacje dla klientów, gdyż urządzenia nigdy nie pracują przy swojej 100 procentowej wydajności.

### Nowe wskaźniki to:

- SEER - ( Seasonal Energy Efficiency Ratio ) - dla urządzeń pracujących w trybie chłodzenia
- SCOP - ( Seasonal Coefficient Of Performance ) - dla urządzeń pracujących w trybie grzania

KLASA ENERGETYCZNA	KLIMATYZATORY	
	SEER	SCOP
A+++	SEER ≥ 8,5	SCOP ≥ 5,1
A++	6,1 ≤ SEER < 8,5	4,6 ≤ SCOP < 5,1
A+	5,6 ≤ SEER < 6,1	4,0 ≤ SCOP < 4,6
A	5,1 ≤ SEER < 5,6	3,4 ≤ SCOP < 4,0
B	4,6 ≤ SEER < 5,1	3,1 ≤ SCOP < 3,4
C	4,1 ≤ SEER < 4,6	2,8 ≤ SCOP < 3,1
D	SEER < 3,6	SCOP < 2,5

# OPIS ETYKIET ERP

## ENERGY

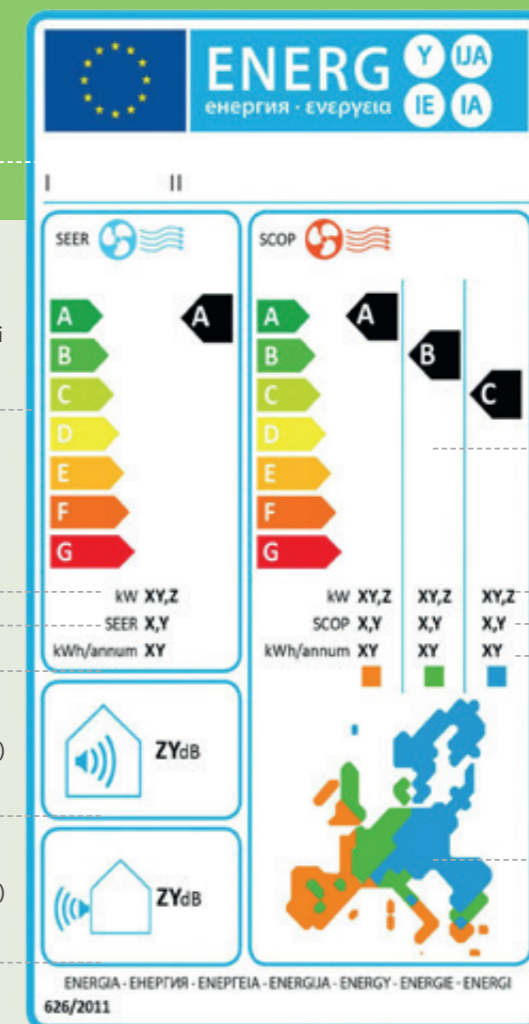

Nazwa marki

Nazwa modelu

Klasa efektywności energetycznej w trybie chłodzenia

Klasa efektywności energetycznej w trybie grzania\*

Moc w trybie chłodzenia

Moc w trybie grzania\*

SEER

kW XY,Z  
SEER X,Y  
kWh/annum XY

kW XY,Z  
SCOP X,Y  
kWh/annum XY

SCOP

Roczne zużycie energii w trybie grzania

Poziom hałasu (dB) jednostka zewnętrzna

ZYdB

3 strefy klimatyczne

Poziom hałasu (dB) jednostka wewnętrzna

ZYdB

\*Tylko umiarkowane strefy klimatyczne muszą być opisane

Strefa zimna

SEER: Sezonowy współczynnik Efektywności Energetycznej oznacza sezonową ocenę wydajności energetycznej w trybie chłodzenia

Strefa umiarkowana

SCOP: Współczynnik Sezonowej Efetywności oznacza sezonową wydajność w trybie grzania

Strefa ciepła





**CH**  
**Cooper & Hunter**  
COMFORT INNOVATIONS

**PATRZYMYP**  
W PRZYSZŁOŚĆ  
**A TY?**

**ECO R32**



# SZEROKA GAMA PRODUKTÓW COOPER & HUNTER

# PODĄŻAJ WŁAŚCIWĄ DROGĄ

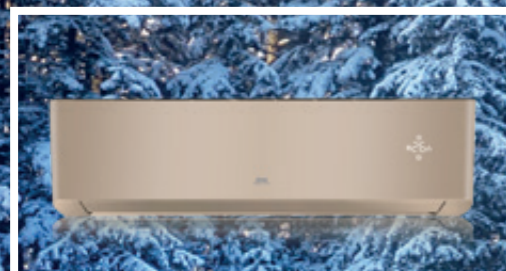

**POKOJOWE**



**KOMERCYJNE**



**FREE-MATCH**



**CENTRALE WENTYLACYJNE**



**AGREGATY DO CENTRAL**



**PRZENOŚNE**



**POMPY CIEPŁA**



**KLIMAKONWEKTORY**

**NAJWYŻSZA JAKOŚĆ  
I NIEZAWODNOŚĆ**

Istnieje ponad 2000 produktów oznaczonych marką C&H - od niedrogich modeli domowych przez ekskluzywne modele klasy Hi - End aż po złożone systemy komercyjne. Wszystkie mają jedną wspólną cechę: najwyższą jakość i niezawodność. Na polskim rynku dostępne są następujące systemy urządzeń C&H:

- Klimatyzatory pokojowe
- Klimatyzatory Free-Match
- Klimatyzatory komercyjne
- Klimatyzatory MINI VRF / VRF
- Centrale wentylacyjne
- Osuszacze
- Klimatyzatory przenośne
- Pompy ciepła



Urządzenia C&H są produkowane zgodnie z najwyższymi standardami jakości. Najważniejszym celem firmy jest zapewnienie klientom produktu najlepszej jakości w przystępnej cenie.



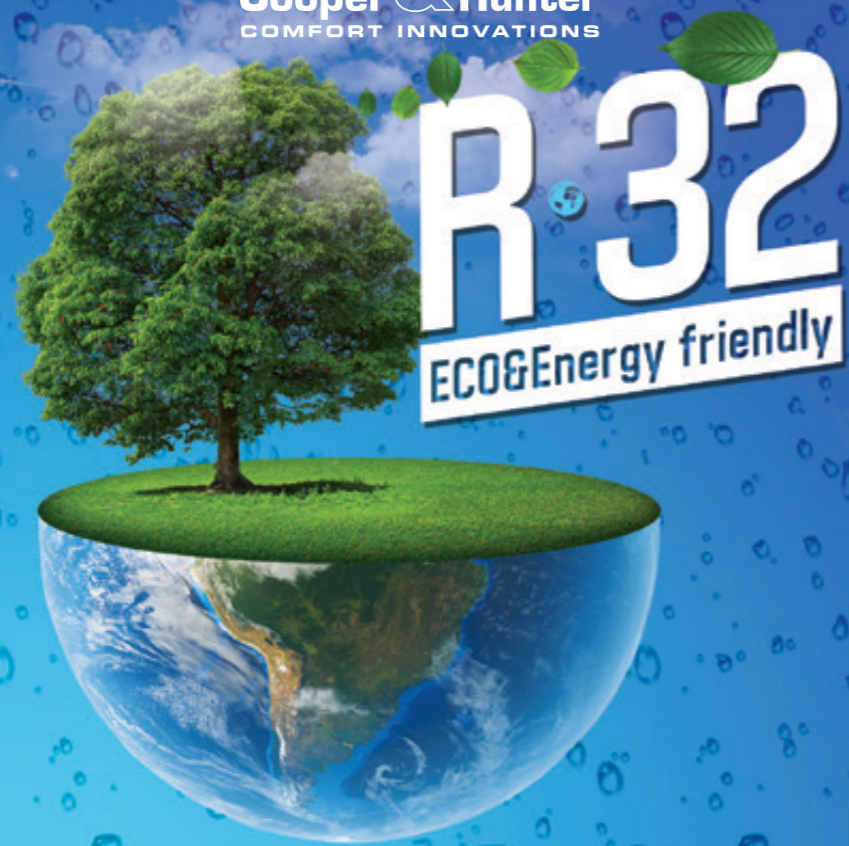

**R-32**  
ECO & Energy friendly

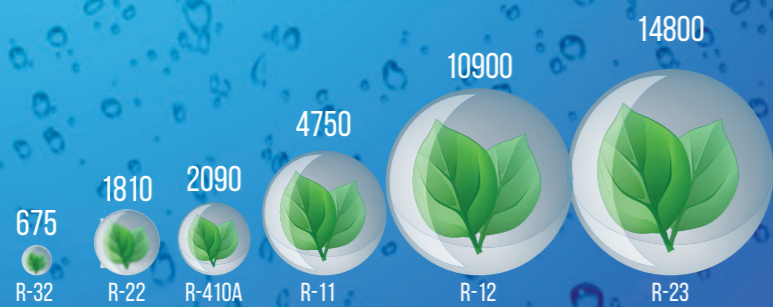

THE GLOBAL WARMING POTENTIAL

# ZALETY TECHNOLOGII I-ACTION

Urządzenia marki C&H są sterowane za pomocą wbudowanego mikroprocesora działającego przy użyciu technologii I-Action.

Wirnik sprężarki po osiągnięciu wymaganej temperatury nie wyłącza się, lecz działa przy minimalnym zużyciu energii (40W/ godzinę). Działanie to pozwala na oszczędność nawet 50% energii elektrycznej oraz wydłuża żywotność urządzenia do 10 lat.



**Niska częstotliwość pracy sprężarki**  
- Kontrola temperatury  
- Oszczędność energii elektrycznej



**Czynnik chłodniczy R32**  
- Bezpieczny dla warstwy ozonowej  
- Efektywne chłodzenie

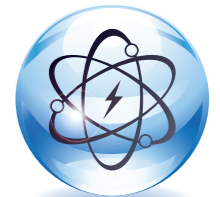

**Automatyczna regulacja przepływu prądu (150-265V)**  
- Stabilna praca urządzenia przy zmiennym napięciu



**Nowoczesny mikroprocesor**  
- Efektywna kontrola nad parametrami pracy



**Cicha praca urządzenia**  
- Poziomy hałas w pomieszczeniu od 25dB



**Niezawodność działania**  
- Kontrola jakości na każdym etapie produkcji



**Regulacja temperatury**  
- Pomiar temperatury z dokładnością do 0,1 stopnia Celsjusza



**Tryb pracy TURBO**  
- Błyskawiczne osiągnięcie żądanej temperatury  
- Szybkie chłodzenie oraz ogrzewanie przestrzenne



**Praca ciągła**  
- Oszczędność energii



# FUNKCJA I FEEL

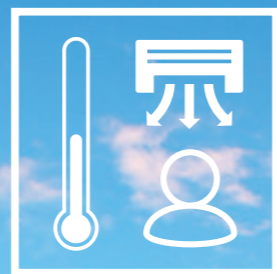

## POCZUJ PRAWDZIWIWY KLIMAT

### Funkcja I FEEL

Inteligentna kontrola temperatury za sprawą czujnika wbudowanego w pilota. Czujnik odczytuje temperaturę otoczenia i precyzyjnie dobiera parametry klimatyzatora tak, aby zapewnić komfort użytkownika. Urządzenie dobiera tryb pracy najbardziej odpowiedni dla wskazanej temperatury.

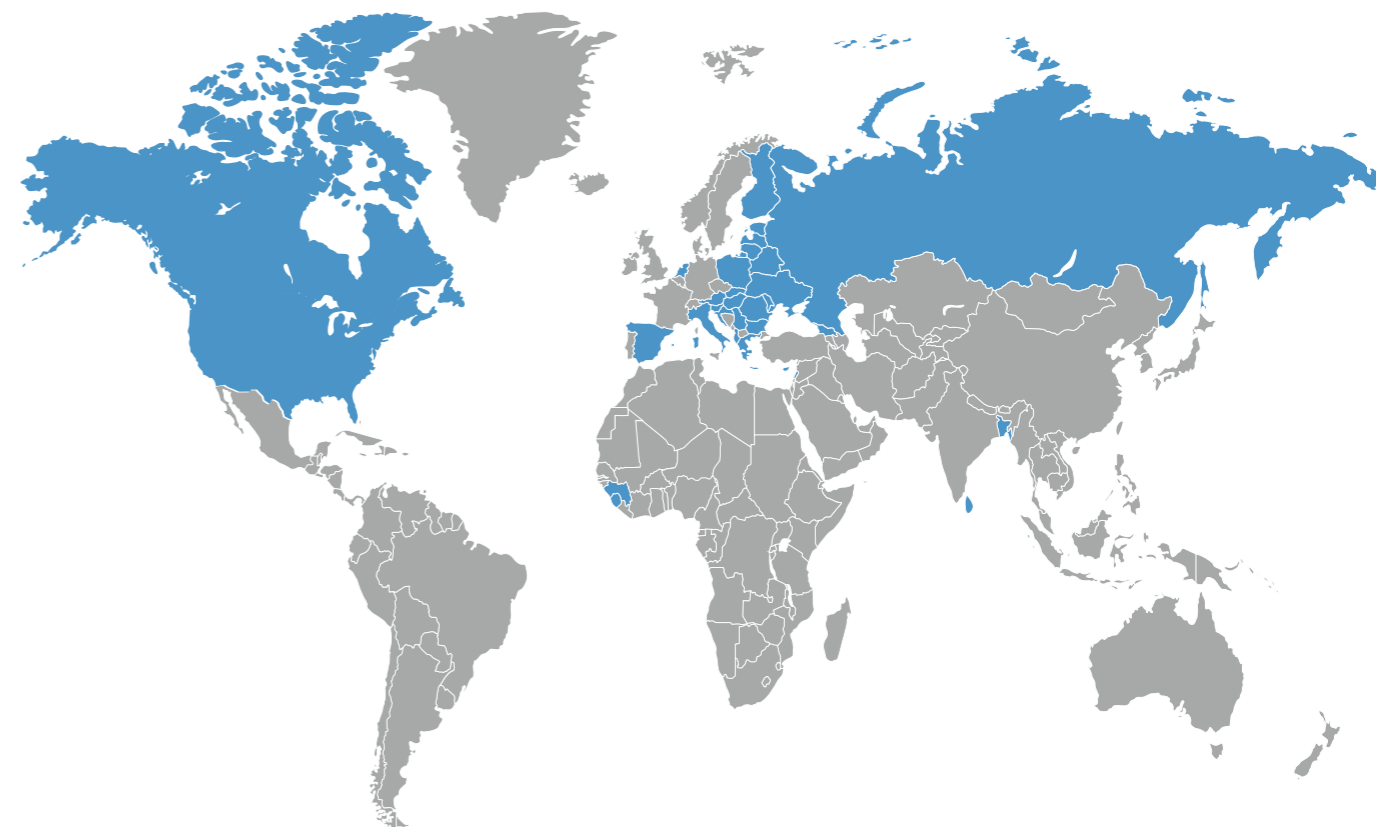

## JESTEŚMY DLA WAS





# INTELIĞENTNE ODSZRANIANIE



**WIEMY**  
JAK TO ROBIĆ  
INTELIĞENTNIE



## INTELIĞENTNE ODSZRANIANIE

### INTELIĞENTNE ODSZRANIANIE

Program aktywuje się jedynie wtedy, gdy jest to konieczne i tylko na czas niezbędny do odszronienia parownika. Powoduje to mniejszą utratę energii.

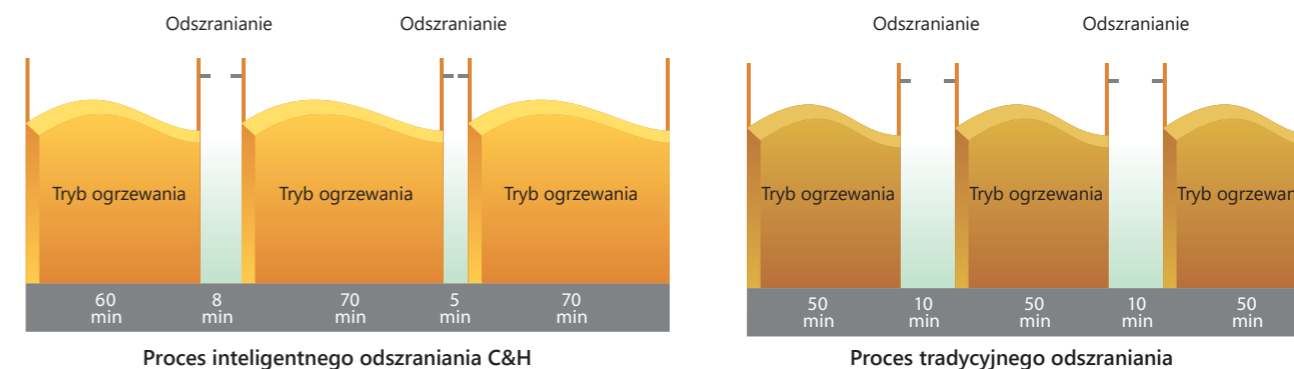

### KOMFORT UŻYTKOWANIA



#### Inteligentne odszranianie

Jest bardziej efektywnym wykorzystaniem funkcji grzania. Funkcja załącza się jedynie gdy jest niezbędna.



#### Szybki start

Urządzenie bardzo szybko osiąga zadaną temperaturę i wtedy od razu się wyłącza by niepotrzebnie nie tracić energii.



#### Blokada

Blokada klawiszy pilota.



#### Tryb turbo

Umożliwia szybkie osiągnięcie żądanych parametrów.



#### Tryb nocny

Zapewnia utrzymanie odpowiedniej temperatury w nocy przy wyciszonej pracy urządzenia.



#### Funkcja I FEEL

Inteligentny odczyt temperatury.



# TECHNOLOGIA CH 7-SKY

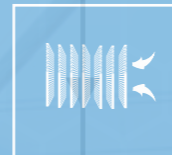

Filtr z jonami srebra    Filtr chitynowy    Filtr fotokatalityczny    Filtr z witaminą C

## CH 7 - SKY TECHNOLOGY

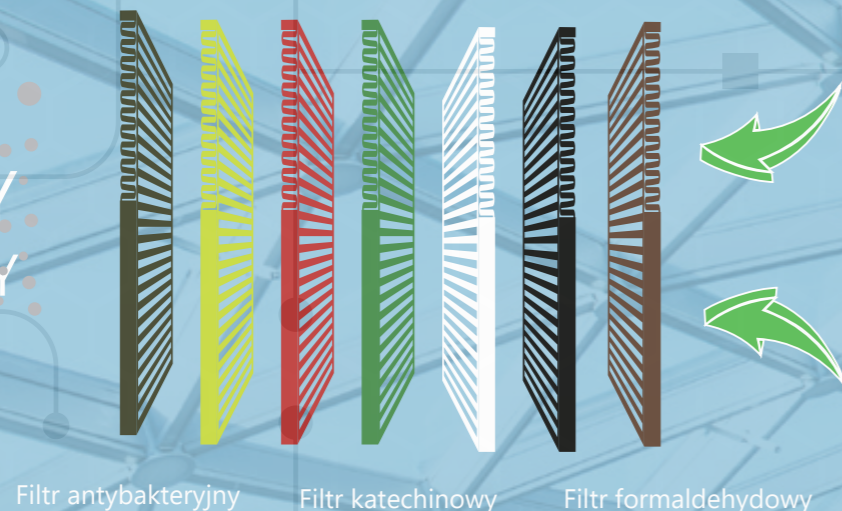

## INNOWACYJNE ROZWIĄZANIA

### Unikalna technologia CH 7-SKY oznacza 7 stopni oczyszczania powietrza:

Kombinacja 3 filtrów spośród 7 typów filtrów: antibakteryjny, filtr z jonami srebra, filtr katechinowy, filtr chitynowy, filtr formaldehydowy, filtr fotokatalityczny oraz filtr z witaminą C, aby sprostać wymaganiom wielu użytkowników jednocześnie.

Taka funkcja nie występuje w żadnej innej jednostce, a dzięki niej powietrze będzie oczyszczone z kurzu i szkodliwych cząstek, jak również pozbedzimy się nieprzyjemnego zapachu i bakterii w powietrzu.

#### Filtr antibakteryjny

Usuwa bakterie i wirusy z powietrza. Neutralizacja bakterii jest możliwa dzięki dwóm metodom. Pierwszą jest zniszczenie płaszczki białkowej bakterii. W wyniku tego działania wirus bądź bakteria obumiera. Drugi sposób to oddziaływanie na wirusy i bakterie za pomocą ujemnie naładowanych jonów. W wyniku interakcji komórek wirusa lub bakterii z anionem, powstają nierozpuszczalne związki cząstek. Cząsteczki powstałe w ten sposób są cięższe od powietrza co zapobiega „fruwaniu” cząstek w powietrzu.

#### Filtr z jonami srebra

Filtr posiada powłokę zawierającą jony srebra, mające właściwości bakteriobójcze. Jony srebra neutralizują inne mikroorganizmy, zabijają i zmniejszają aktywność bakterii, wirusów, grzybów oraz niszczą ich wewnętrzną strukturę, zapewniając tym samym wysokowydajne oczyszczanie. Filtr oczyszcza powietrze i zapobiega rozwijaniu się mikroorganizmów w pomieszczeniu oraz na powierzchni filtra w klimatyzatorze, co sprawia, że powietrze w pomieszczeniu jest czyste i świeże.

#### Filtr katechinowy

Filtr przyciąga małe cząsteczki kurzu, zarodniki pleśni oraz szkodliwe mikroorganizmy, zapobiegając ich dalszemu namnażaniu. Zawiera polifenole, gwarantując czyste powietrze.



#### Filtr chitynowy

Filtr chitynowy cechuje się wysokim poziomem bakteriobójczości. Chityna jest głównym składnikiem pancerzy skorupiaków. Cząsteczki chitozyny wraz z powłoką z węglowodanów formują uporządkowane struktury „chwytające” wirusy i bakterie. Dodatkowo chitynyna posiada właściwości antibakteryjne, co skutecznie niszczy zarówno wirusy jak i bakterie.



#### Filtr z witaminą C

Nowoczesny filtr wzbogacający powietrze w witaminę C. Filtr jest stworzony z materiału, który wydziela witaminę C. Już po godzinie pracy klimatyzatora, nasycenie powietrza witaminą C osiąga poziom zalecany dla ludzkiej aktywności. Witamina C jest pochłaniana w postaci cząsteczkowej, co zapewnia pełną przyswajalność przez organizm człowieka. Nie zastępuje to oczywiście przyjmowania witaminy C z pożywieniem, jest jedynie wygodną formą dodatkowej suplementacji.



#### Filtr antyformaldehydowy

Nawet najlepsze zwykłe filtry nie usuną z powietrza cząstek formaldehydów – są one zbyt małe. Filtr w urządzeniu C&H wykorzystuje małe cząsteczki węgla z mikroskopijnymi pęknięciami i dziurami. Dzięki takiej porowatej strukturze, formaldehydy (oraz inne gazy organiczne) są pochłaniane przez takie cząsteczki całą powierzchnią filtra.



#### Filtr fotokatalityczny

Podstawą działania filtra są reakcje chemiczne zachodzące pod wpływem światła. Filtr nie tylko niszczy zanieczyszczenia, lecz również niweluje nieprzyjemne zapachy, w tym również dym tytoniowy.

Ponadto filtr fotokatalityczny sterylizuje powietrze. Oddziałuje nie tylko na martwe cząsteczki organiczne, lecz także na żywe – bakterie, zarodki grzybów i wirusy, na które zwykłe filtry nie działają.

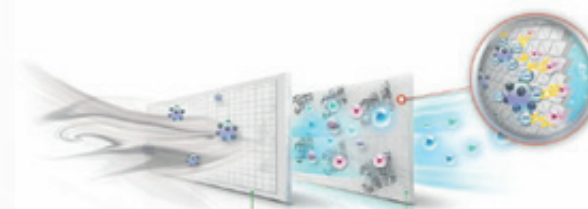





5 LAT  
GWARANCJI

# KLIMATYZATORY POKOJOWE

5  
LAT GWARANCJI

- Supreme
- Arctic Inverter
- Veritas
- Alpha

**PERFEKCYJNI**  
W SZCZEGÓŁACH



Chłodzenie -18°C do +54°C  
Grzanie -30°C do +24°C

WI-FI

R32

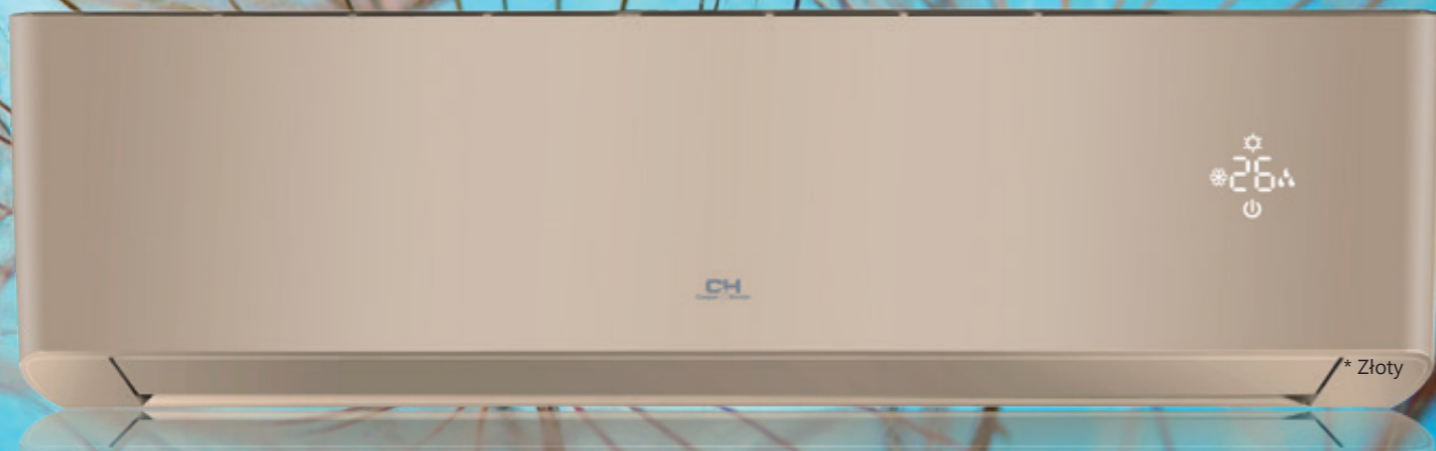

## SPECYFIKACJA

Klimatyzator C&H Supreme to urządzenie nowej generacji, wykorzystujące efektywny ekologicznie czynnik chłodniczy R32. Szeroki zakres temperatur zarówno na chłodzeniu (-18°C do +54°C), jak i na grzaniu (-30°C do +24°C) pozwala na wykorzystywanie urządzenia przez cały rok, a nowoczesny, elegancki wygląd doskonale dopasuje się do każdego wnętrza. Wyposażony w grzałkę karteru.

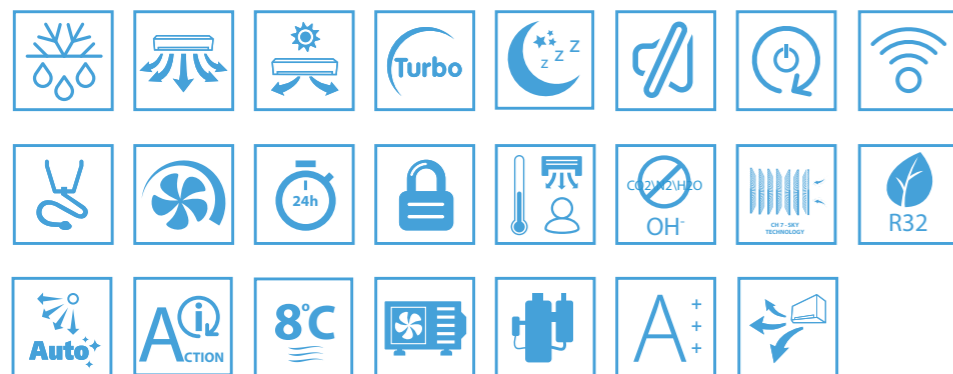

OPIS FUNKCJI  
str. 130

## STEROWANIE



Sterownik bezprzewodowy YAG1FB2 (WIFI)

## FUNKCJE

- Jonizator plazmowy
- Specjalny algorytm pracy, który może zapewnić stabilną i wydajną pracę przy niskich temperaturach na zewnątrz
- Dwustopniowa sprężarka
- Funkcja + 8 stopni
- 7 prędkości wentylatora
- Pionowy i poziomy ruch żaluzji
- Dry contact

WP - Biały GD - Złoty  
SC - Srebrny BL - Czarny

MODEL		CH-S09FTXAM2S-WP CH-S09FTXAM2S-SC CH-S09FTXAM2S-GD CH-S09FTXAM2S-BL	CH-S12FTXAM2S-WP CH-S12FTXAM2S-SC CH-S12FTXAM2S-GD CH-S12FTXAM2S-BL	CH-S18FTXAM2S-WP CH-S18FTXAM2S-SC CH-S18FTXAM2S-GD CH-S18FTXAM2S-BL	CH-S24FTXAM2S-WP CH-S24FTXAM2S-SC CH-S24FTXAM2S-GD CH-S24FTXAM2S-BL	
Zasilanie	V~Hz/faza	220-240V~50Hz/1 faza				
Chłodzenie	Wydajność nominalna (min-max)	kW 2.70 (0.70-5.00)	3.50 (0.85-5.00)	5.30 (1.20-7.20)	7.03 (2.00-9.00)	
	Pobór mocy nominalny (min-max)	W 550 (80-1800)	840 (60-1900)	1320 (350-2500)	1850 (450-3700)	
	Prąd pracy	A 3.52	5.10	5.90	11.00	
	EER	W/W 4.91	4.20	4.02	3.80	
	Roczne zużycie energii	kWh/rok 111	144	281	377	
	SEER	W/W 8.5	8.5	6.6	6.5	
	Klasa energetyczna	A+++	A+++	A++	A++	
Grzanie	Wydajność nominalna (min-max)	kW 3.50 (0.70-5.50)	4.20 (0.88-7.20)	5.57 (1.20-9.20)	7.03 (2.00-9.50)	
	Pobór mocy nominalny (min-max)	W 750 (130-2400)	950 (130-2600)	1320 (350-3300)	1750 (380-3800)	
	Prąd pracy	A 4.63	5.70	5.90	10.76	
	COP	W/W 4.70	4.42	4.22	4.00	
	Roczne zużycie energii	kWh/rok 961	961	1877	1840	
	SCOP	W/W 5.1	5.1	4.4	4.1	
	Klasa energetyczna	A+++	A+++	A+	A+	
Komunikacja Wi-Fi	+/-	+	+	+	+	
<b>JEDNOSTKA WEWNĘTRZNA</b>						
Wymiary (szer. x głęb. x wys.)	mm	996x225x301	996x225x301	1101x249x327	1101x249x327	
Wymiary transportowe (szer. x głęb. x wys.)	mm	1057x377x307	1057x377x307	1164x402x339	1164x402x339	
Waga netto/brutto	kg	13.0/16.0	13.5/16.5	16.5/20.0	16.5/20.0	
Przepływ powietrza	m³/h	800/720/670/620/560/500/430	800/730/680/630/580/530/450	1200/1150/950/780/600	1250/1100/950/850/800/750/650	
Poziom ciśnienia akustycznego	dB(A)	43/38/34/30/26/22/18	46/41/36/32/28/24/20	48/45/42/39/36/33/30	50/47/44/41/38/35/32	
<b>JEDNOSTKA ZEWNĘTRZNA</b>						
Wymiary (szer. x głęb. x wys.)	mm	899x378x596	899x378x596	1000x427x790	1000x427x790	
Wymiary transportowe (szer. x głęb. x wys.)	mm	945x417x630	945x417x630	1080x485x840	1080x485x840	
Waga netto/brutto	kg	44.5/47.5	45.5/48.5	64.0/69.0	65.0/70.0	
Przepływ powietrza	m³/h	2400	2400	4000	4000	
Poziom ciśnienia akustycznego	dB(A)	53	54	56	56	
Rury chłodnicze	Ciecz/gaz	mm(cal)	Ø6.35/Ø9.52 (1/4"/3/8")	Ø6.35/Ø9.52 (1/4"/3/8")	Ø6.35/Ø15.9 (1/4"/5/8")	Ø6.35/Ø15.9 (1/4"/5/8")
	Ilość czynnika chłodniczego	kg	1.00	1.00	1.50	2.00
	Dodatkowa ilość czynnika	g/m	20	20	40	50
	Standardowa długość instalacji	m	5	5	5	7.5
	Maksymalna długość	m	15	40	40	50
	Maksymalna różnica wysokości	m	10	20	20	30
Zalecane przewody elektryczne i zabezpieczenia	Zasilana jednostka/przekrój	mm²	zewnętrzna / 3x2.5	zewnętrzna / 3x2.5	zewnętrzna / 3x2.5	zewnętrzna / 3x2.5
Komunikacja	mm²	4x1.0	4x1.0	4x1.5	4x1.5	
Zabezpieczenie	A	16	16	20	25	
Zakresy temperatur pracy jedn. zewnętrznej: chłodzenie /grzanie	°C	-18~54/-30~24	-18~54/-30~24	-18~54/-30~24	-18~54/-30~24	

### JEDNOSTKA WEWNĘTRZNA

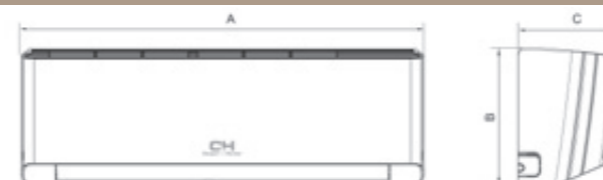

Model	A (szer.)	B (wys.)	C (głęb.)
CH-S09FTXAM2S/WP/SC/GD/BL	996	301	225
CH-S12FTXAM2S/WP/SC/GD/BL	996	301	225
CH-S18FTXAM2S/WP/SC/GD/BL	1101	327	249
CH-S24FTXAM2S/WP/SC/GD/BL	1101	327	249

### JEDNOSTKA ZEWNĘTRZNA

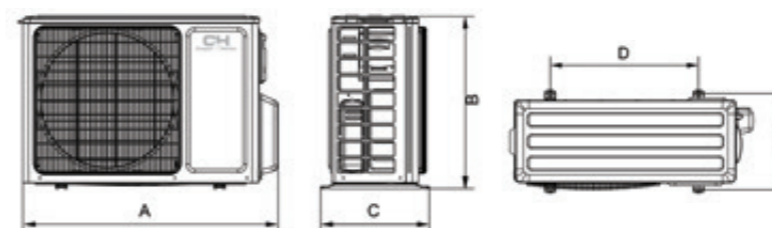

Model	A (szer.)	B (wys.)	C (głęb.)	DxE (rozstaw)
CH-S09FTXAM2S/WP/SC/GD/BL	899	596	378	550x354
CH-S12FTXAM2S/WP/SC/GD/BL	899	596	378	550x354
CH-S18FTXAM2S/WP/SC/GD/BL	1000	790	427	610x395
CH-S24FTXAM2S/WP/SC/GD/BL	1000	790	427	610x395



Chłodzenie -15°C do +48°C  
Grzanie -25°C do +24°C

WI-FI

R32

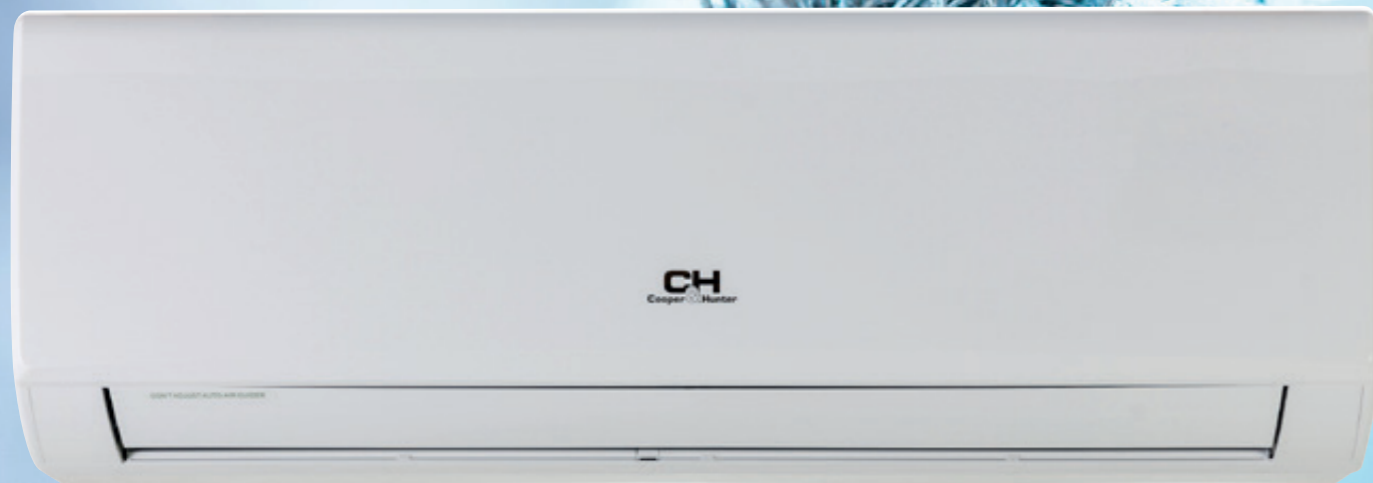

## SPECYFIKACJA

Arctic Inverter – urządzenie stworzone do pracy w trybie grzania przy niskich temperaturach zewnętrznych sięgających -25°C. Wyposażone w grzałkę tacy ociekowej oraz jonizator powietrza.

Seria klimatyzatorów Arctic została zaprojektowana, aby dbać o komfort życia i pobyt w pomieszczeniach o każdej porze roku.



OPIS FUNKCJI  
str. 130

## FUNKCJE

- Jonizator plazmowy
- Zakres temperatury efektywnej pracy od -25°C do +48°C
- Specjalny algorytm pracy, który może zapewnić stabilną i wydajną pracę przy niskich temperaturach na zewnątrz
- Nowy sterownik z klapką
- Poziomy i pionowy ruch żaluzji dla lepszego rozprowadzenia powietrza po pomieszczeniu
- Technologia G-Matrik – płynna i stabilna praca sprężarki na bardzo niskich częstotliwościach
- Wbudowany czujnik temperatury w pilocie
- Dry contact - podstawowa funkcja to możliwość włączenia i wyłączenia klimatyzatora sygnałem zewnętrznym. Daje również możliwość wyprowadzenia sygnału pracy i awarii urządzenia

## STEROWANIE



Sterownik bezprzewodowy YAG1FB2 (WiFi)

MODEL		CH-S09FTXLA-NG	CH-S12FTXLA-NG	CH-S18FTXLA-NG	CH-S24FTXLA-NG	
Zasilanie	V~Hz/faza	220-240V~50Hz/1 faza				
Chłodzenie	Wydajność nominalna (min-max)	kW	2.70 (0.45-3.50)	3.50 (0.70-4.00)	5.20 (1.26-6.60)	7.00 (2.00-8.32)
	Pobór mocy nominalny (min-max)	W	610 (90-1400)	800 (90-1450)	1180 (380-2450)	1620 (400-3100)
	Prąd pracy	A	4.43	5.00	7.00	8.40
	EER	W/W	3.23	4.38	4.41	4.32
	Roczne zużycie energii	kWh/rok	139	175	260	377
	SEER	W/W	6.80	7.00	7.00	6.50
Grzanie	Wydajność nominalna (min-max)	kW	2.80 (0.45-4.20)	3.67 (0.80-4.50)	5.30 (1.12-6.80)	7.40 (2.00-9.20)
	Pobór mocy nominalny (min-max)	W	610 (160-1500)	790 (180-1500)	1140 (350-2600)	1630 (450-3750)
	Prąd pracy	A	4.59	4.50	6.30	8.00
	COP	W/W	3.71	4.65	4.65	3.71
	Roczne zużycie energii	kWh/rok	910	1050	1470	2240
	SCOP	W/W	4.00	4.00	4.00	4.00
Klasa energetyczna		A++	A++	A++	A++	
Komunikacja Wi-Fi	+/-	+	+	+	+	

JEDNOSTKA WEWNĘTRZNA					
Wymiary (szer. x głęb. x wys.)	mm	790x200x275	845x209x289	970x224x300	1078x246x325
Wymiary transportowe (szer. x głęb. x wys.)	mm	863x268x352	918x278x364	1038x380x305	1145x410x335
Waga netto/brutto	kg	9.0/11.0	10.5/12.5	13.5/16.5	16.5/20.0
Przepływ powietrza	m³/h	560/490/460/430/380/330/290	680/620/560/490/450/420/390	800/720/610/570/520/470	660/590/540/490/450
Poziom ciśnienia akustycznego	dB(A)	37/35/32/28/26/24/22	38/35/32/29/26/24/22	43/41/38/35/34/31/27	45/42/39/37/36/34/29

JEDNOSTKA ZEWNĘTRZNA					
Wymiary (szer. x głęb. x wys.)	mm	782x320x540	848x320x596	963x396x700	963x396x700
Wymiary transportowe (szer. x głęb. x wys.)	mm	820x355x580	878x360x630	1026x455x735	1026x455x735
Waga netto/brutto	kg	27.5/32.0	31.0/34.0	45.0/49.5	53.5/57.5
Przepływ powietrza	m³/h	1600	2200	4000	4000
Poziom ciśnienia akustycznego	dB(A)	50	52	54	55

Rury chłodnicze	Ciecz/gaz	mm(cal)	Ø6.35/Ø9.52 (1/4"/3/8")	Ø6.35/Ø9.52 (1/4"/3/8")	Ø6.35/Ø15.9 (1/4"/5/8")	Ø6.35/Ø15.9 (1/4"/5/8")
	Ilość czynnika chłodniczego	kg	0.55	0.70	1.00	1.70
	Dodatkowa ilość czynnika	g/m	16	16	16	50
	Standardowa długość instalacji	m	5	5	5	5
Zalecane przewody elektryczne i zabezpieczenia	Zasilana jednostka/przekrój	mm²	zewnątrzna / 3x2.5	zewnątrzna / 3x2.5	zewnątrzna / 3x2.5	zewnątrzna / 3x2.5
	Komunikacja	mm²	4x1.0	4x1.0	4x1.5	4x1.5
Zakresy temperatur pracy jedn. zewnętrznej: chłodzenie /grzanie	Zabezpieczenie	A	16	16	20	25
		°C	-15~-48/-25~-24	-15~-48/-25~-24	-15~-48/-25~-24	-15~-48/-25~-24

JEDNOSTKA WEWNĘTRZNA				
Model	A (szer.)	B (wys.)	C (głęb.)	
CH-S09FTXLA-NG	790	275	200	
CH-S12FTXLA-NG	845	289	209	
CH-S18FTXLA-NG	970	300	224	
CH-S24FTXLA-NG	1078	325	246	

JEDNOSTKA ZEWNĘTRZNA					
Model	A (szer.)	B (wys.)	C (głęb.)	DxE (rozstaw)	
CH-S09FTXLA-NG	782	540	320	510x286	
CH-S12FTXLA-NG	848	596	320	540x286	
CH-S18FTXLA-NG	963	700	396	560x364	
CH-S24FTXLA-NG	963	700	396	560x364	



Chłodzenie -15°C do +48°C  
Grzanie -15°C do +24°C

WI-FI

R32

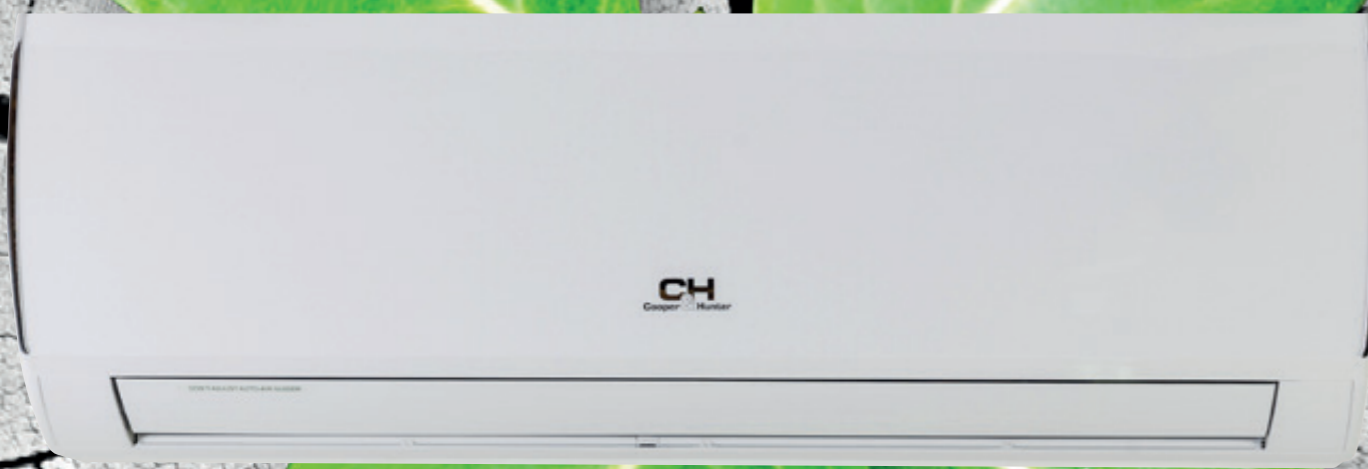

## SPECYFIKACJA

Seria Veritas - Najnowsza wersja popularnych wśród klientów klimatyzatorów ściennych, tym razem z zastosowaniem ekologicznego czynnika R32. Urządzenia wyposażone są w technologię filtracji CH 7-SKY, wbudowany moduł WiFi, klasę energetyczną A++ zarówno w trybie chłodzenia jak i grzania oraz jonizator plazmowy.



OPIS FUNKCJI  
str. 130

## FUNKCJE

- Jonizator plazmowy
- Funkcja I FEEL
- Wbudowany moduł WIFI w standardzie
- Funkcja + 8 stopni utrzymująca dodatnią temperaturę w pomieszczeniu
- Nowy pilot zdalnego sterowania o nowoczesnym wyglądzie z funkcją nocnego podświetlania przycisków
- Technologia CH 7-SKY oznacza 7 różnych etapów filtracji powietrza. Jest to filtr złożony z następujących filtrów: filtr antybakteryjny, filtr jonu srebra, filtr katechinowy, filtr chitynowy, filtr fotokatalityczny, filtr antyformaldehadowy oraz filtr z witaminą C.

## STEROWANIE



Sterownik bezprzewodowy YAA1FB6 (WiFi)

Sterownik bezprzewodowy YAG1FB2 (WiFi) dla modelu CH-S24FTXL2Q-NG

MODEL		CH-S09FTXQ-NG	CH-S12FTXQ-NG	CH-S18FTXQ-NG	CH-S24FTXL2Q-NG	
Zasilanie	V~Hz/faza	220-240V~50Hz/1 faza				
Chłodzenie	Wydajność nominalna (min-max)	kW	2.50 (0.44-3.00)	3.20 (0.60-3.60)	5.00 (0.65-5.20)	7.00 (2.00-8.32)
	Pobór mocy nominalny (min-max)	W	720 (160-1400)	970 (120-1400)	1390 (150-1700)	1620 (400-3100)
	Prąd pracy	A	3.90	4.42	6.30	8.73
	EER	W/W	3.62	3.60	3.50	4.32
	Roczne zużycie energii	kWh/rok	143	184	264	377
	SEER	W/W	6.10	6.10	6.10	6.50
	Klasa energetyczna		A++	A++	A++	A++
Grzanie	Wydajność nominalna (min-max)	kW	2.60 (0.60-3.20)	3.20 (0.60-3.80)	5.30 (0.70-5.48)	7.40 (2.00-9.20)
	Pobór mocy nominalny (min-max)	W	710 (200-1500)	920 (120-1500)	1340 (160-1600)	1630 (450-3750)
	Prąd pracy	A	3.40	4.30	6.20	8.84
	COP	W/W	3.93	3.93	3.95	4.54
	Roczne zużycie energii	kWh/rok	910	1120	1260	2240
	SCOP	W/W	4.00	4.00	4.00	4.00
	Klasa energetyczna		A+	A+	A+	A+
Komunikacja Wi-Fi	+/-	+	+	+	+	

### JEDNOSTKA WEWNĘTRZNA

		CH-S09FTXQ-NG	CH-S12FTXQ-NG	CH-S18FTXQ-NG	CH-S24FTXL2Q-NG
Wymiary (szer. x głęb. x wys.)	mm	790x200x275	790x200x275	970x225x300	1081x248x327
Wymiary transportowe (szer. x głęb. x wys.)	mm	863x268x352	863x268x352	1038x380x305	1145x410x335
Waga netto/brutto	kg	9,0/11,0	9,0/11,0	13,5/16,5	16,5/20,0
Przepływ powietrza	m³/h	560/490/430/330	560/480/410/290	850/720/610/520	1250/1050/950/850
Poziom ciśnienia akustycznego	dB(A)	36/30/26/23	37/32/28/24	45/39/33/28	44/39/34/30

### JEDNOSTKA ZEWNĘTRZNA

		CH-S09FTXQ-NG	CH-S12FTXQ-NG	CH-S18FTXQ-NG	CH-S24FTXL2Q-NG	
Wymiary (szer. x głęb. x wys.)	mm	782x320x540	848x320x596	848x320x596	963x396x700	
Wymiary transportowe (szer. x głęb. x wys.)	mm	820x355x580	878x360x630	878x360x630	1026x455x735	
Waga netto/brutto	kg	29,5/32,0	31,0/34,0	34,0/37,0	53,0/57,5	
Przepływ powietrza	m³/h	1600	2200	2200	3200	
Poziom ciśnienia akustycznego	dB(A)	49	51	54	55	
Rury chłodnicze	Ciecz/gaz	mm(cal)	Ø6.35/Ø9.52 (1/4"/3/8")	Ø6.35/Ø9.52 (1/4"/3/8")	Ø6.35/Ø9.52 (1/4"/3/8")	Ø6.35/Ø15.9 (1/4"/5/8")
	Ilość czynnika chłodniczego	kg	0.6	0.59	0.77	1.70
	Dodatkowa ilość czynnika	g/m	16	20	20	50
	Standardowa długość instalacji	m	5	5	5	5
Maksymalna długość	m	19	20	20	20	
Maksymalna różnica wysokości	m	10	10	10	10	
Zalecane przewody elektryczne i zabezpieczenia	Zasilana jednostka/przekrój	mm²	zewnątrzna / 3x2.5	zewnątrzna / 3x2.5	zewnątrzna / 3x2.5	zewnątrzna / 3x2.5
	Komunikacja	mm²	4x1.0	4x1.0	4x1.5	4x1.5
	Zabezpieczenie	A	16	16	20	25
Zakresy temperatur pracy jedn. zewnętrznej: chłodzenie /grzanie	°C	-15~-48/-15~-24	-15~-48/-15~-24	-15~-48/-15~-24	-15~-48/-25~-24	

### JEDNOSTKA WEWNĘTRZNA

Model	A (szer.)	B (wys.)	C (głęb.)
CH-S09FTXQ-NG	790	275	200
CH-S12FTXQ-NG	790	275	200
CH-S18FTXQ-NG	970	300	225
CH-S24FTXL2Q-NG	1081	327	248

### JEDNOSTKA ZEWNĘTRZNA

Model	A (szer.)	B (wys.)	C (głęb.)	DxE (rozstaw)
CH-S09FTXQ-NG	782	540	320	510x286
CH-S12FTXQ-NG	848	596	320	540x286
CH-S18FTXQ-NG	848	596	320	540x286
CH-S24FTXL2Q-NG	963	700	396	560x364



Chłodzenie -15°C do +48°C  
Grzanie -15°C do +24°C

WI-FI

R32

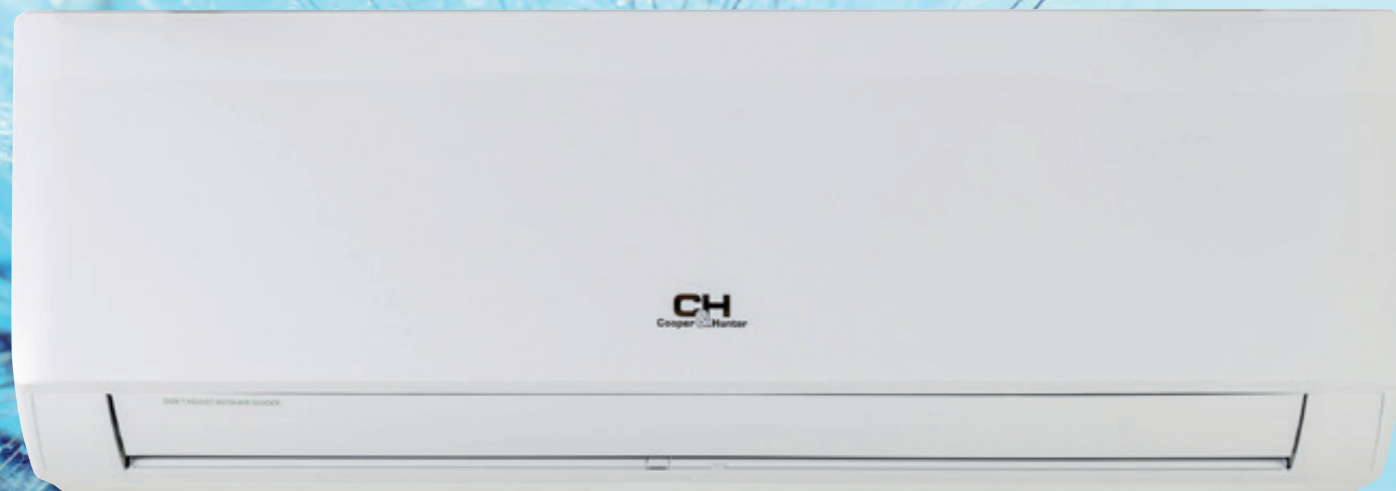

## SPECYFIKACJA

ALPHA – łatwy w obsłudze, niezawodny oraz dopracowany w najdrobniejszych szczegółach klimatyzator, oszczędzający energię w naszych warunkach klimatycznych.

W nowym klimatyzatorze pokojowym z serii ALPHA zostały zastosowane wszelkie technologie używane przy produkcji urządzeń klasy premium.



OPIS FUNKCJI  
str. 130

## FUNKCJE

- Jonizator plazmowy
- Funkcja I FEEL
- Wbudowany moduł WIFI w standardzie
- Funkcja + 8 stopni utrzymująca dodatnią temperaturę w pomieszczeniu
- Nowy pilot zdalnego sterowania o nowoczesnym wyglądzie z funkcją nocnego podświetlania przycisków
- Zaawansowane oprogramowanie, służące do optymalizacji pracy klimatyzatora poprzez szeroki zakres częstotliwości rotacji sprężarki

## STEROWANIE



Sterownik bezprzewodowy YAA1FB6 (WiFi)

Sterownik bezprzewodowy YAG1FB2 (WiFi) dla modelu CH-S24FTXL2E-NG

MODEL		CH-S09FTXE-NG	CH-S12FTXE-NG	CH-S18FTXE-NG	CH-S24FTXL2E-NG	
Zasilanie	V~Hz/faza	220-240V~50Hz/1 faza				
Chłodzenie	Wydajność nominalna (min-max)	kW	2.50 (0.44-3.00)	3.20 (0.60-3.60)	5.00 (0.65-5.20)	7.00 (2.00-8.32)
	Pobór mocy nominalny (min-max)	W	720 (160-1400)	970 (120-1400)	1390 (150-1700)	1620 (400-3100)
	Prąd pracy	A	3.90	4.42	6.30	8.73
	EER	W/W	3.62	3.60	3.50	4.32
	Roczne zużycie energii	kWh/rok	143	184	264	377
	SEER	W/W	6.10	6.10	6.10	6.50
Grzanie	Klasa energetyczna		A++	A++	A++	A++
	Wydajność nominalna (min-max)	kW	2.60 (0.60-3.20)	3.20 (0.60-3.80)	5.30 (0.70-5.48)	7.40 (2.00-9.20)
	Pobór mocy nominalny (min-max)	W	710 (200-1500)	920 (120-1500)	1340 (160-1600)	1630 (450-3750)
	Prąd pracy	A	3.40	4.30	6.20	8.84
	COP	W/W	3.93	3.93	3.95	4.54
	Roczne zużycie energii	kWh/rok	910	1120	1260	2240
Komunikacja Wi-Fi	SCOP	W/W	4.00	4.00	4.00	4.00
	Klasa energetyczna		A+	A+	A+	A+
Komunikacja Wi-Fi	+/-	+	+	+	+	

JEDNOSTKA WEWNĘTRZNA					
Wymiary (szer. x głęb. x wys.)	mm	790x200x275	790x200x275	970x225x300	1081x248x327
Wymiary transportowe (szer. x głęb. x wys.)	mm	863x268x352	863x268x352	1038x380x305	1145x410x335
Waga netto/brutto	kg	9.0/11.0	9.0/11.0	13.5/16.5	16.5/20.0
Przepływ powietrza	m³/h	560/490/430/330	560/480/410/290	850/720/610/520	1250/1050/950/850
Poziom ciśnienia akustycznego	dB(A)	36/30/26/23	37/32/28/24	45/39/33/28	44/39/34/30

JEDNOSTKA ZEWNĘTRZNA					
Wymiary (szer. x głęb. x wys.)	mm	782x320x540	848x320x596	848x320x596	963x396x700
Wymiary transportowe (szer. x głęb. x wys.)	mm	820x355x580	878x360x630	878x360x630	1026x455x735
Waga netto/brutto	kg	29.5/32.0	31.0/34.0	34.0/37.0	53.0/57.5
Przepływ powietrza	m³/h	1600	2200	2200	3200
Poziom ciśnienia akustycznego	dB(A)	49	51	54	55

Rury chłodnicze	Ciecz/gaz	mm(cal)	Ø6.35/Ø9.52 (1/4"/3/8")	Ø6.35/Ø9.52 (1/4"/3/8")	Ø6.35/Ø9.52 (1/4"/3/8")	Ø6.35/Ø15.9 (1/4"/5/8")
	Ilość czynnika chłodniczego	kg	0.6	0.59	0.77	1.70
	Dodatkowa ilość czynnika	g/m	16	20	20	50
	Standardowa długość instalacji	m	5	5	5	5
Zalecane przewody elektryczne i zabezpieczenia	Maksymalna długość	m	19	20	20	20
	Maksymalna różnica wysokości	m	10	10	10	10
Zakresy temperatur pracy jedn. zewnętrznej: chłodzenie /grzanie	Zasilana jednostka/przekrój	mm²	zewnątrzna / 3x2.5	zewnątrzna / 3x2.5	zewnątrzna / 3x2.5	zewnątrzna / 3x2.5
	Komunikacja	mm²	4x1.0	4x1.0	4x1.5	4x1.5
Zakresy temperatur pracy jedn. zewnętrznej: chłodzenie /grzanie	Zabezpieczenie	A	16	16	20	25
		°C	-15~-48/-15~-24	-15~-48/-15~-24	-15~-48/-15~-24	-15~-48/-25~-24

JEDNOSTKA WEWNĘTRZNA			
Model	A (szer.)	B (wys.)	C (głęb.)
CH-S09FTXE-NG	790	275	200
CH-S12FTXE-NG	790	275	200
CH-S18FTXE-NG	970	300	225
CH-S24FTXL2E-NG	1081	327	248

JEDNOSTKA ZEWNĘTRZNA					
Model	A (szer.)	B (wys.)	C (głęb.)	DxE (rozstaw)	
CH-S09FTXE-NG	782	540	320	510x286	
CH-S12FTXE-NG	848	596	320	540x286	
CH-S18FTXE-NG	848	596	320	540x286	
CH-S24FTXL2E-NG	963	700	396	560x364	



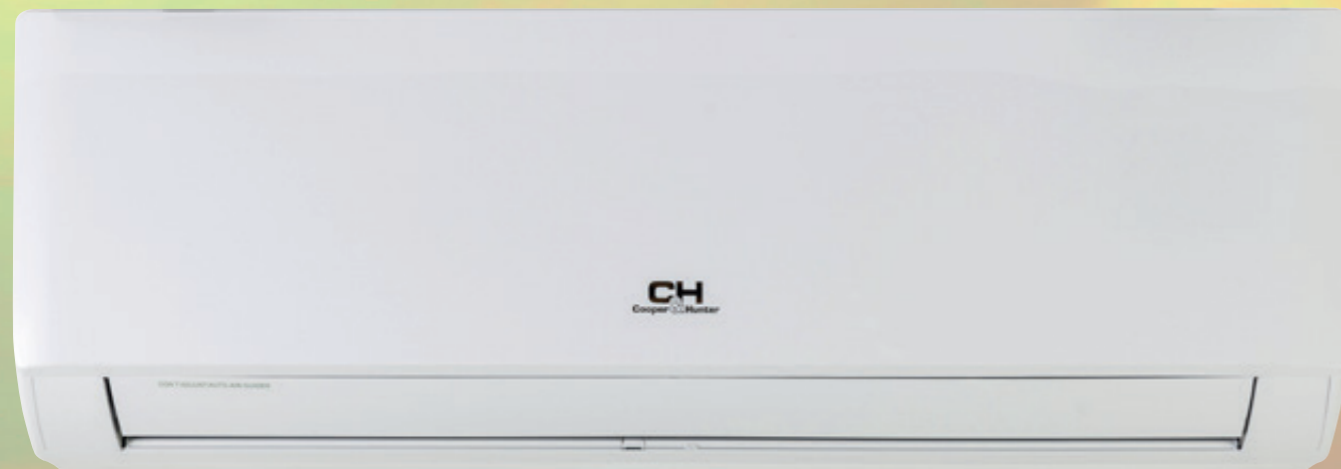

# POCZUJ WOLNOŚĆ WYBORU

FREE-MATCH **5**  
LAT GWARANCJI

- Jednostki zewnętrzne
- Jednostki wewnętrzne
  - ALPHA
  - KONSOLE
  - KANAŁOWE
  - KASETONOWE
- Tabele konfiguracji



# FREE-MATCH

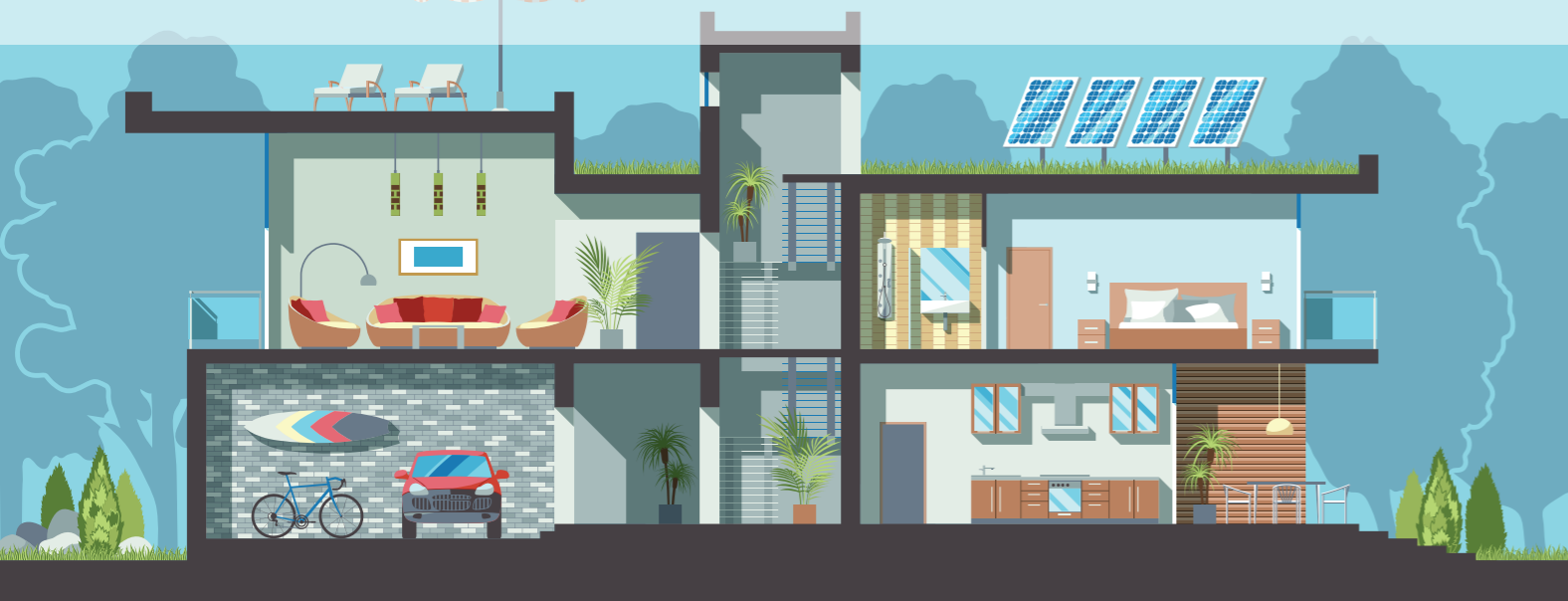

# ZAPLANUJ SWÓJ FREE-MATCH

## ELEMENTY SYSTEMU FREE-MATCH

R32



Systemy Multi marki C&H z technologią inwerterową są najbardziej zaawansowanymi pompami ciepła. Urządzenia zapewniają komfort zarówno grzania, jak i chłodzenia w aż 5 oddzielnych strefach, co czyni je idealnym rozwiązaniem zarówno do budynków mieszkalnych, jak i komercyjnych. Systemy Multi ograniczają straty energii przy maksymalnej efektywności dzięki zastosowaniu technologii I-Action w sprężarkach.

W urządzeniach Multi używany jest spełniający wszystkie wymogi związane z ochroną środowiska czynnik chłodniczy R32.

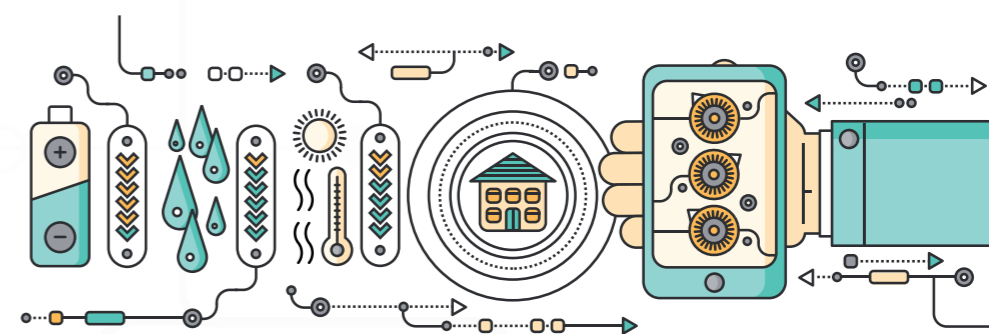

### ELASTYCZNOŚĆ PROJEKTOWANIA

C&H proponuje elastyczne rozwiązanie umożliwiające podłączenie maksymalnie 5 jednostek wewnętrznych do jednej jednostki zewnętrznej. Jeśli chodzi o jednostki wewnętrzne można dowolnie zestawiać urządzenia ściennie, kasetonowe, kanałowe oraz konsole by stworzyć unikalny system dostosowany do aktualnych potrzeb.

### OSZCZĘDNOŚĆ ENERGII

Systemy Multi C&H pozwalają na kontrolowanie kosztów związanych z energią przez cały rok. Dzięki działaniu w szerokim zakresie temperatur otoczenia nie ma potrzeby stosowania dodatkowych urządzeń grzewczych/chłodzących. Nasze pompy ciepła zapewniają taką samą wydajność grzewczą jak ogrzewanie elektryczne natomiast zużywają tylko 1/3 energii elektrycznej w porównaniu z takimi urządzeniami.

### MAKSIMUM KOMFORTU

Systemy Multi eliminują wahania temperatury przez ciągłe monitorowanie jej poziomu i dostosowanie prędkości sprężarki i czynnika chłodniczego w zależności od potrzeb chłodzenia i ogrzewania każdego pomieszczenia. Dodatkowo dla maksimum komfortu można aktywować funkcję I-FEEL na pilocie. Wówczas czujnik w pilocie będzie wykrywał temperaturę i dostosowywał prędkość sprężarki i powietrza, aby utrzymać określony poziom temperatury w danym pomieszczeniu.

### TRWAŁOŚĆ I DŁUGOWIECZNOŚĆ

Wszystkie jednostki Multi C&H są wykonane z grubej walcowanej stali i pokryte trwałą farbą proszkową. Dodatkowo C&H stosuje w swoich urządzeniach połączane lamele, zapewniające ochronę skraplacza w środowiskach korozyjnych, przy jednoczesnej poprawie właściwości hydrofilowych. Urządzenia stale monitorują krytyczne parametry systemu (dzięki kodom błędów) co umożliwia łatwiejszą diagnostykę przy ustalaniu przyczyn awarii. Powyższe cechy mają na celu wydłużenie żywotności urządzeń marki C&H.



# FREE-MATCH

## JEDNOSTKI ZEWNĘTRZNE

Chłodzenie -15°C do +43°C  
Grzanie -20°C do +24°C

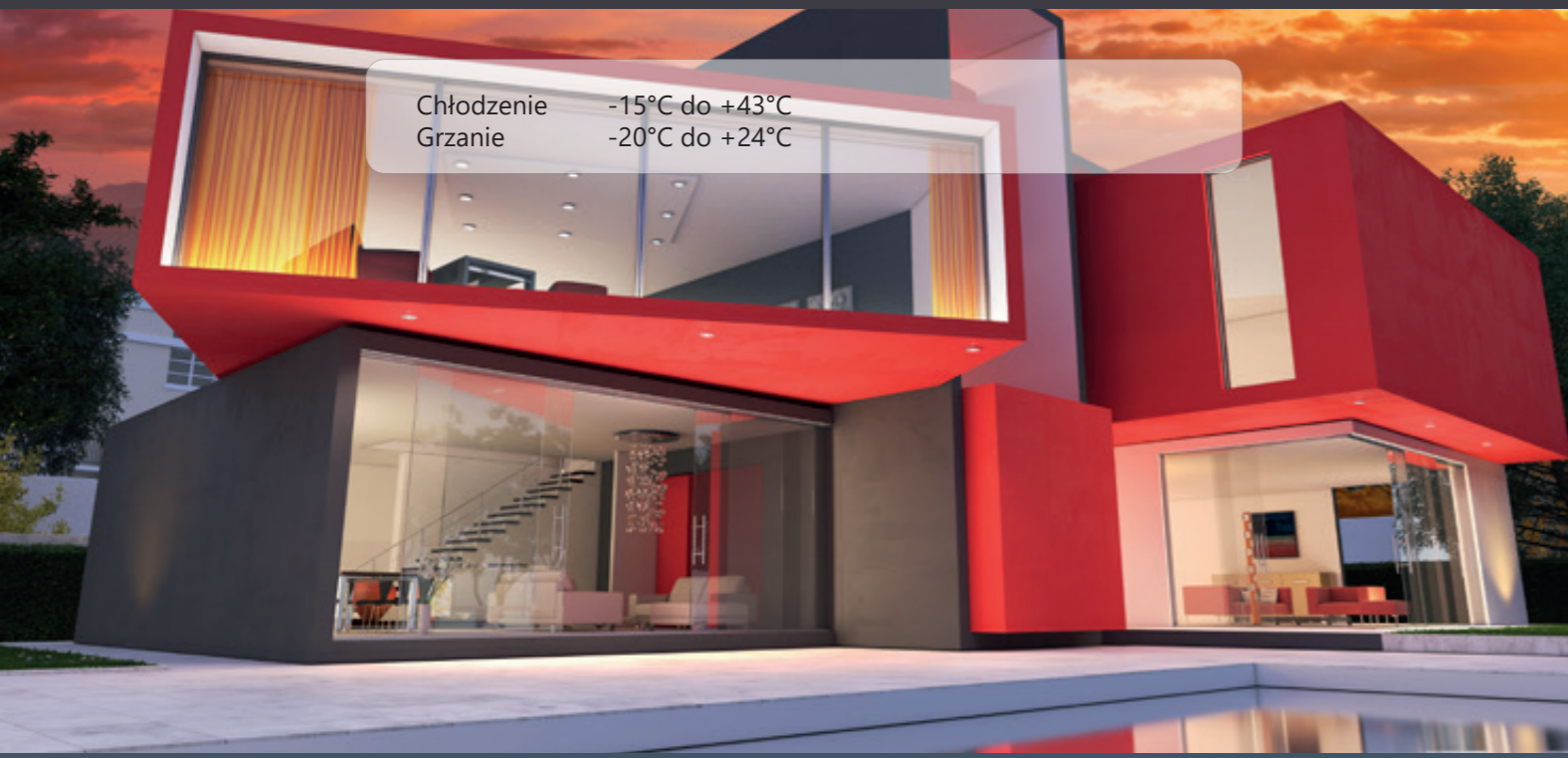

## SPECYFIKACJA

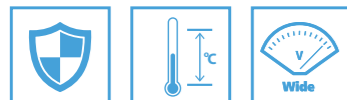

OPIS FUNKCJI  
str. 130

## JEDNOSTKA



# JEDNOSTKI ZEWNĘTRZNE

## DANE TECHNICZNE

Model		CHML-U14RK2	CHML-U18RK2	CHML-U21RK3	CHML-U24RK3	CHML-U28RK4	CHML-U36RK4	CHML-U42RK5	
Ilość jednostek		1-2	1-2	2-3	2-3	2-4	2-4	2-5	
Wydajność	Chłodzenie	kW 2.05/4.10/4.40	2.14/5.20/5.80	2.20/6.10/7.33	2.29/7.10/8.50	2.29/8.00/10.26	2.60/10.50/12.00	2.60/12.00/13.00	
	Grzanie	kW 2.49/4.40/5.42	2.58/5.40/5.92	3.61/6.50/8.50	3.67/8.50/8.80	3.67/9.50/10.26	2.60/12.00/13.50	2.60/13.00/14.50	
(min/nom/max)									
Zasilanie	F/V/Hz	1F / 220-240V / 50Hz							
Pobór mocy	Chłodzenie	kW 1.20	1.45	1.74	2.00	2.30	3.10	3.45	
	Grzanie	kW 1.18	1.30	1.60	2.20	2.65	3.20	3.50	
Przewód zasilający	mm <sup>2</sup>	3x1.5	3x2.5	3x2.5	3x2.5	3x2.5	3x4.0	3x4.0	
Prąd pracy chłodzenie	A	5.32	6.43	7.72	8.65	10.20	14.00	16.00	
Prąd pracy grzanie	A	4.53	5.77	7.10	9.76	11.76	13.00	15.00	
SEER	W/W	6.10	6.10	6.10	6.10	6.10	6.10	6.10	
SCOP	W/W	4.00	4.15	4.06	4.00	4.00	4.00	4.00	
Klasa energetyczna	-	A++/A+	A++/A+	A++/A+	A++/A+	A++/A+	A++/A+	A++/A+	
Przepływ powietrza	m <sup>3</sup> /h	2600	2600	3200	4000	4000	7200	7200	
Poziom ciśnienia akustycznego	dB	55	55	58	58	58	60	60	
Waga netto/brutto	kg	43.0/46.0	43.0/46.0	55.0/59.5	68.0/73.0	69.0/74.0	90.0/98.0	90.0/98.0	
Typ sprężarki	-	rotacyjna	rotacyjna	rotacyjna	rotacyjna	rotacyjna	rotacyjna	rotacyjna	
Zakres temperatur pracy	Chłodzenie	°C -15~43	-15~43	-15~43	-15~43	-15~43	-15~43	-15~43	
	Grzanie	°C -20~24	-20~24	-20~24	-20~24	-20~24	-20~24	-20~24	
Wymiary (szer. x głęb. x wys.)	mm	899x378x596	899x378x596	963x396x700	1001x427x790	1001x427x790	1087x440x1103	1087x440x1103	
Czynnik chłodniczy	-	R32	R32	R32	R32	R32	R32	R32	
Ilość czynnika chłodniczego	kg	1.05	1.05	1.60	1.80	2.00	2.75	2.75	
Standardowa długość instalacji	m	10.0	10.0	30.0	30.0	40.0	40.0	40.0	
Dodatkowa ilość czynnika	g/m	20	20	20	20	20	20	20	
Średnica rur ciecz/gaz	mm	2x1/4"-3/8"	2x1/4"-3/8"	3x1/4"-3/8"	3x1/4"-3/8"	4x1/4"-3/8"	4x1/4"-3/8"	5x1/4"-3/8"	
Maksymalne odległości	Wysokość pomiędzy jednostkami wewnętrznymi	m	5.0	5.0	10.0	10.0	10.0	7.5	7.5
	Długość	m	20.0	20.0	60.0	60.0	70.0	75.0	75.0
	Maksymalna wysokość pomiędzy agregatem a jednostką wewnętrzną	m	5.0	5.0	10.0	10.0	10.0	15.0	15.0

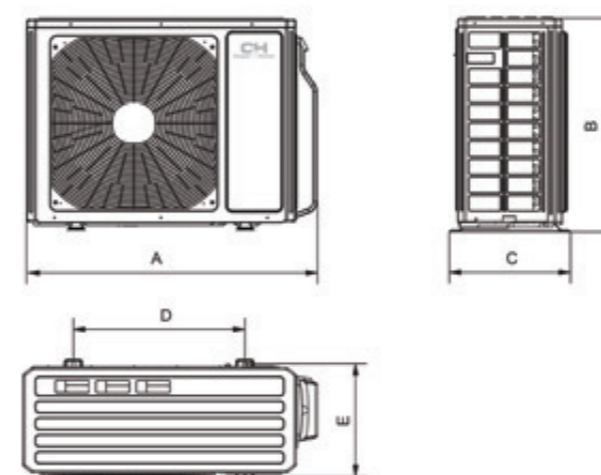

Model	A (szer.)	B (wys.)	C (głęb.)	Rozstaw	
				D	E
CHML-U14RK2	899	596	378	550	354
CHML-U18RK2	899	596	378	550	354
CHML-U21RK3	963	700	396	560	368
CHML-U24RK3	1001	790	427	610	399
CHML-U28RK4	1001	790	427	610	399
CHML-U36RK4	1087	1103	440	631	401
CHML-U42RK5	1087	1103	440	631	401



Chłodzenie -15°C do +43°C  
Grzanie -20°C do +24°C

WI-FI

R32

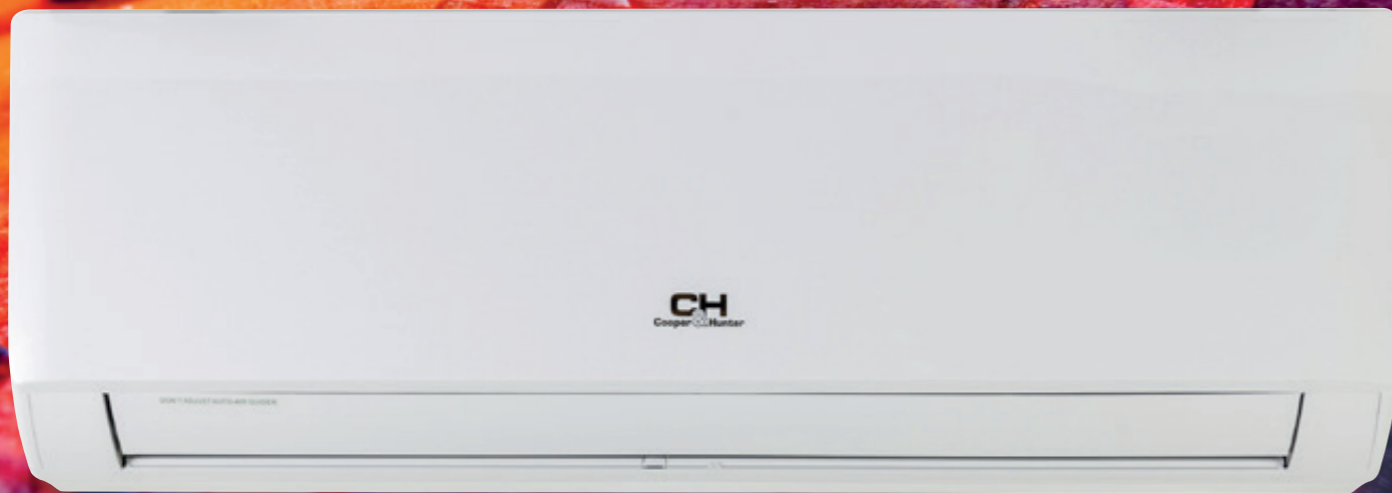

## SPECYFIKACJA

ALPHA – łatwy w obsłudze, niezawodny oraz dopracowany w najdrobniejszych szczegółach klimatyzator, oszczędzający energię w naszych warunkach klimatycznych.

W nowym klimatyzatorze pokojowym z serii ALPHA zostały zastosowane wszelkie technologie używane przy produkcji urządzeń klasy premium.



OPIS FUNKCJI  
str. 130

## STEROWANIE



Sterownik bezprzewodowy YAA1FB6 (WiFi)

## FUNKCJE

- Jonizator plazmowy
- Funkcja I FEEL
- Opcja ECO w trybie grzania
- Funkcja oszczędzania energii dla trybu chłodzenia
- Nowy pilot zdalnego sterowania o nowoczesnym wyglądzie z funkcją nocnego podświetlenia przycisków
- Zaawansowane oprogramowanie, służące do optymalizacji pracy klimatyzatora poprzez szeroki zakres częstotliwości rotacji sprężarki

MODEL		CHML-IW07AARK	CHML-IW09AARK	CHML-IW12AARK	CHML-IW18AARK
Wydajność	Chłodzenie	kW 2.10	2.50	3.20	5.00
	Grzanie	kW 2.60	2.60	3.20	5.30
Zasilanie	F/V/Hz	1F / 220-240V / 50Hz			
Sterowanie	mm <sup>2</sup>	4x1.5	4x1.5	4x1.5	4x1.5
Średnica rur przyłączeniowych	Ciecz	mm/cal Ø6.35/1/4"	Ø6.35/1/4"	Ø6.35/1/4"	Ø6.35/1/4"
	Gaz	mm/cal Ø9.53/3/8"	Ø9.53/3/8"	Ø9.53/3/8"	Ø9.53/3/8"
Przepływ powietrza	m <sup>3</sup> /h	560/490/430/330	560/490/430/330	560/480/410/290	850/720/610/520
Poziom ciśnienia akustycznego	dB	36/30/26/23	36/30/26/23	37/32/28/24	45/39/33/28
Waga netto/brutto	kg	9.0/11.0	9.0/11.0	9.0/11.0	13.5/16.5
Wymiary (szer. x głęb. x wys.)	mm	790x200x275	790x200x275	790x200x275	970x225x300
Komunikacja Wi-Fi	+/-	-	+	+	+

## JEDNOSTKA WEWNĘTRZNA - WYMIARY

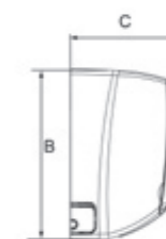

Model	A (szer.)	B (wys.)	C (głęb.)
CHML-IW07AARK	790	275	200
CHML-IW09AARK	790	275	200
CHML-IW12AARK	790	275	200
CHML-IW18AARK	970	300	225





Chłodzenie -15°C do +43°C  
Grzanie -20°C do +24°C

WI-FI

R32



### SPECYFIKACJA

OPIS FUNKCJI  
str. 130

### STEROWANIE

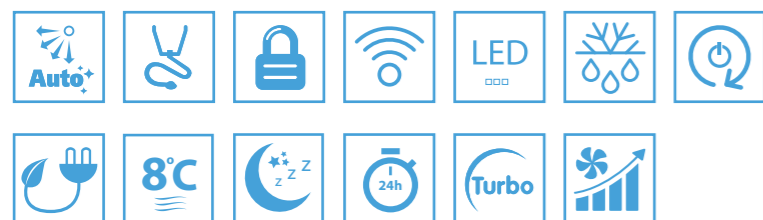

### FUNKCJE

- Autorestart
- Oszczędność energii
- Łatwy montaż
- Niski poziom hałasu



Sterownik bezprzewodowy YAA1FB6 (Wi-Fi)



MODEL		CHML-İK09RK	CHML-İK12RK	CHML-İK18RK
Wydajność	Chłodzenie	kW 2.70	3.50	5.20
	Grzanie	kW 2.80	3.75	5.33
Zasilanie	F/V/Hz	1F / 220-240V / 50Hz		
Sterowanie	mm <sup>2</sup>	4x1.5	4x1.5	4x1.5
Średnica rur przyłączeniowych	Ciecz	mm/cal Ø6.35/1/4"	Ø6.35/1/4"	Ø6.35/1/4"
	Gaz	mm/cal Ø9.53/3/8"	Ø9.53/3/8"	Ø12.70/1/2"
Przepływ powietrza	m <sup>3</sup> /h	500/430/410/370/330/280/250	600/520/480/440/400/360/280	700/650/580/520/460/410/320
Poziom ciśnienia akustycznego	dB	40/36/34/32/30/26/23	42/40/38/36/34/31/25	47/45/42/40/37/35/31
Waga	kg	15.5	15.5	15.5
Wymiary (szer. x głęb. x wys.)	mm	700x215x600	700x215x600	700x215x600
Komunikacja Wi-Fi	+/-	+	+	+

### JEDNOSTKA WEWNĘTRZNA - WYMIARY

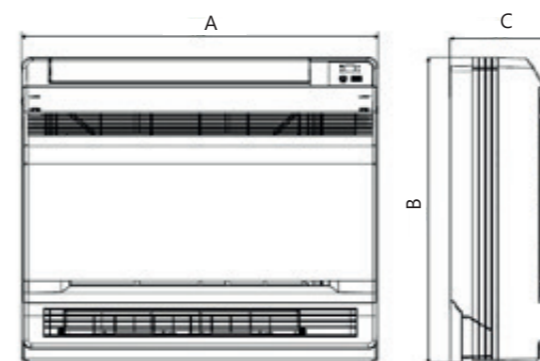

Model	A (szer.)	B (wys.)	C (głęb.)
CHML-İK09RK	700	600	215
CHML-İK12RK	700	600	215
CHML-İK18RK	700	600	215





Chłodzenie -15°C do +43°C  
Grzanie -20°C do +24°C

**R32**

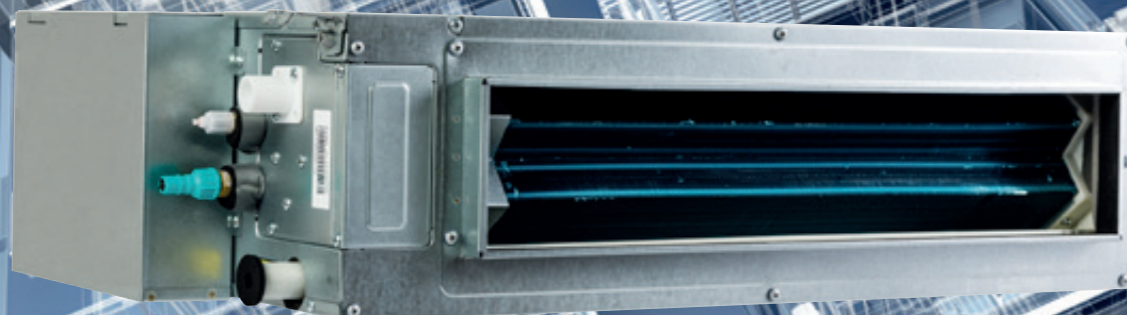

### SPECYFIKACJA

OPIS FUNKCJI  
str. 130

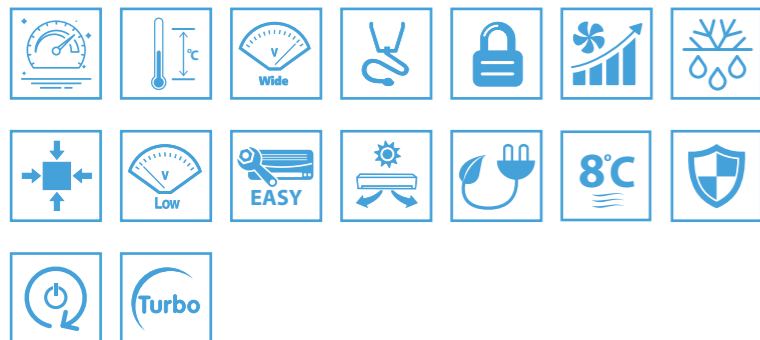

### FUNKCJE

- Autorestart
- Łatwy montaż
- Oszczędność energii
- 3 prędkości nawiewu
- Elastyczność instalacji w różnych pomieszczeniach
- Niski poziom hałasu

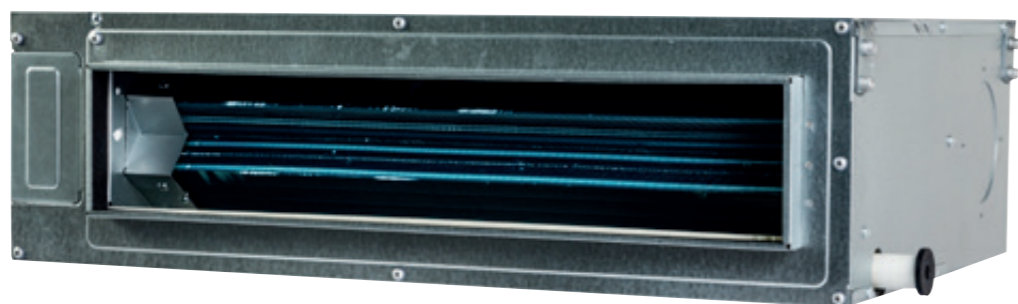

### STEROWANIE



Sterownik bezprzewodowy YB1FA - standard



Sterownik przewodowy XK19 - standard

MODEL		CHML-ID09RK	CHML-ID12RK	CHML-ID18RK	CHML-ID24RK
Wydajność	Chłodzenie	kW 2.50	3.50	5.00	7.10
	Grzanie	kW 2.80	3.85	5.50	8.00
Zasilanie	F/V/Hz	1F / 220-240V / 50Hz			
Sterowanie	mm <sup>2</sup>	4x1.5	4x1.5	4x1.5	4x1.5
Średnica rur przyłączeniowych	Ciecz	mm/cal Ø6.35/1/4"	Ø6.35/1/4"	Ø6.35/1/4"	Ø9.53/3/8"
	Gaz	mm/cal Ø9.53/3/8"	Ø9.53/3/8"	Ø12.70/1/2"	Ø15.88/5/8"
Przepływ powietrza	m <sup>3</sup> /h	450/350/280	550/400/300	700/600/500	1000/750/550
Poziom ciśnienia akustycznego	dB	37/34/31/47/41	39/35/32/49/42	41/33/51/43	42/34/52/44
Waga	kg	21.0	22.0	26.0	30.0
Wymiary (szer. x głęb. x wys.)	mm	700x615x200	700x615x200	900x615x200	1100x615x200
Wysokość x szerokość dyfuzora ssawnego / tłoczonoego	mm	200x620 / 156x662	200x620 / 156x662	200x820 / 156x862	200x1020 / 156x1062

### JEDNOSTKA WEWNĘTRZNA - WYMIARY

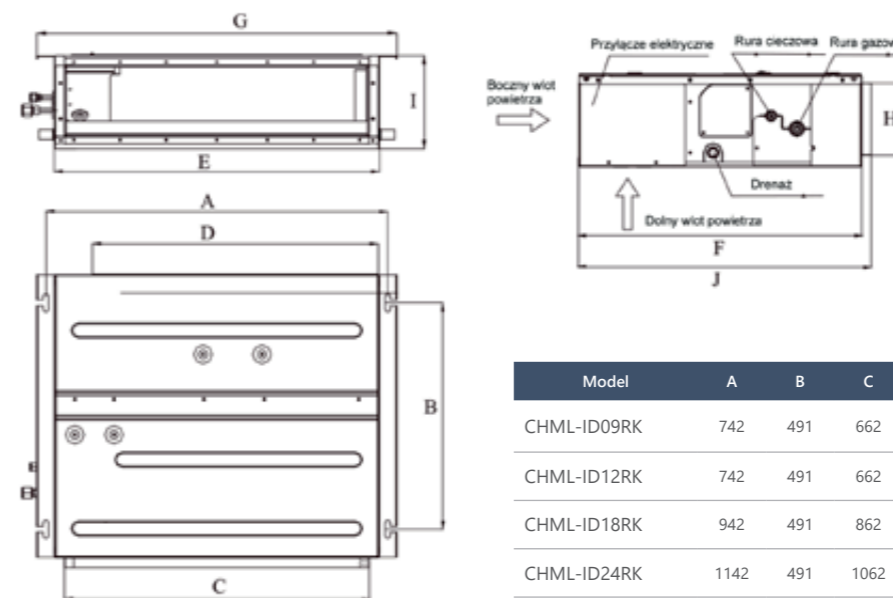

Model	A	B	C	D	E	F	G	H	I	J
CHML-ID09RK	742	491	662	620	700	615	782	156	200	635
CHML-ID12RK	742	491	662	620	700	615	782	156	200	635
CHML-ID18RK	942	491	862	820	900	615	982	156	200	635
CHML-ID24RK	1142	491	1062	1020	1100	615	1182	156	200	635

TYŁ

PRZÓD

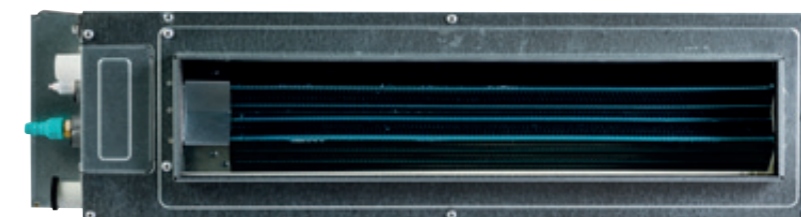
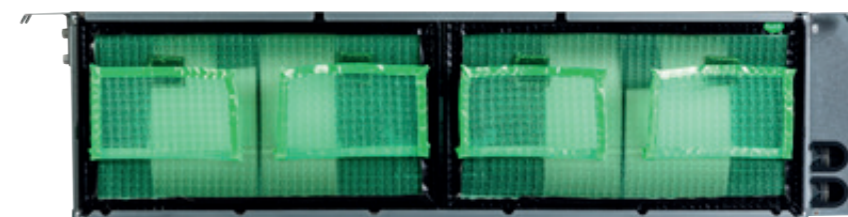





# KASETONOWE

FREE-MATCH - JEDNOSTKI WEWNĘTRZNE



Chłodzenie -15°C do +43°C  
Grzanie -20°C do +24°C

R32



## SPECYFIKACJA

OPIS FUNKCJI  
str. 130

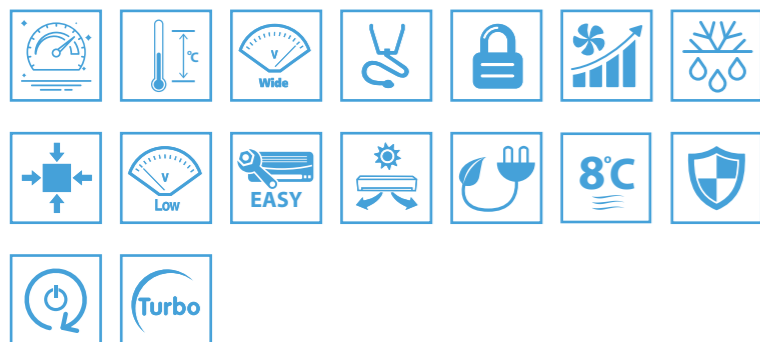

## FUNKCJE

- Autostart
- Łatwy montaż
- Oszczędność energii
- Zabezpieczenia sprężarki
- Inteligentne odszranianie
- Niski poziom hałasu



## STEROWANIE



Sterownik bezprzewodowy YB1FA - standard



Sterownik przewodowy XK19 - opcja



# KASETONOWE

DANE TECHNICZNE

MODEL		CHML-IC12RK	CHML-IC18RK	CHML-IC24RK
Wydajność	Chłodzenie	kW 3.50	4.50	7.10
	Grzanie	kW 4.00	5.00	8.00
Zasilanie	F/V/Hz	1F / 220-240V / 50Hz		
Sterowanie	mm <sup>2</sup>	4x1.5	4x1.5	4x1.5
Średnica rur przyłączeniowych	Ciecz	mm/cal Ø6.35/1/4"	Ø6.35/1/4"	Ø9.53/3/8"
	Gaz	mm/cal Ø9.53/3/8"	Ø12.70/1/2"	Ø15.88/5/8"
Przepływ powietrza	m <sup>3</sup> /h	650/560/520/450	710/670/590/450	1280/1220/1100/880
Poziom ciśnienia akustycznego	dB	44/41/38/34	47/45/41/35	47/45/41/36
Waga jednostki wewnętrznej/panel	kg	20.0/2.5	20.0/2.5	26.0/5.5
Wymiary jednostki wewnętrznej (szer. x głęb. x wys.)	mm	596x596x240	596x596x240	840x840x240
Wymiary panela	mm	670x670x50	670x670x50	950x950x70

JEDNOSTKA WEWNĘTRZNA - WYMIARY

CHML-IC12RK  
CHML-IC18RK

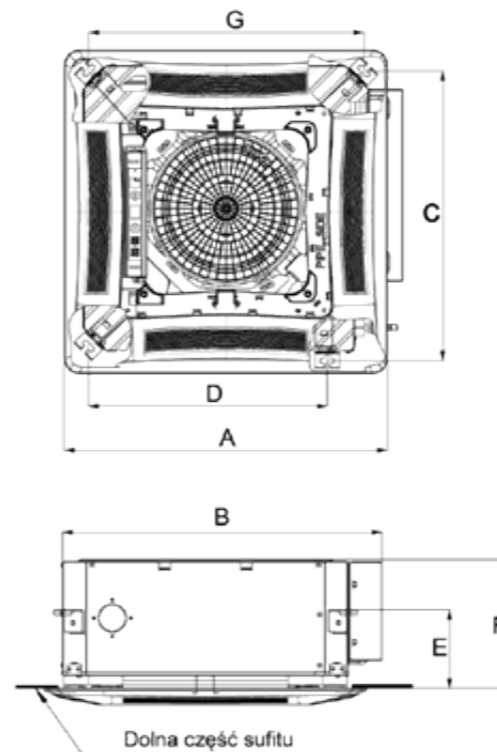

CHML-IC24RK

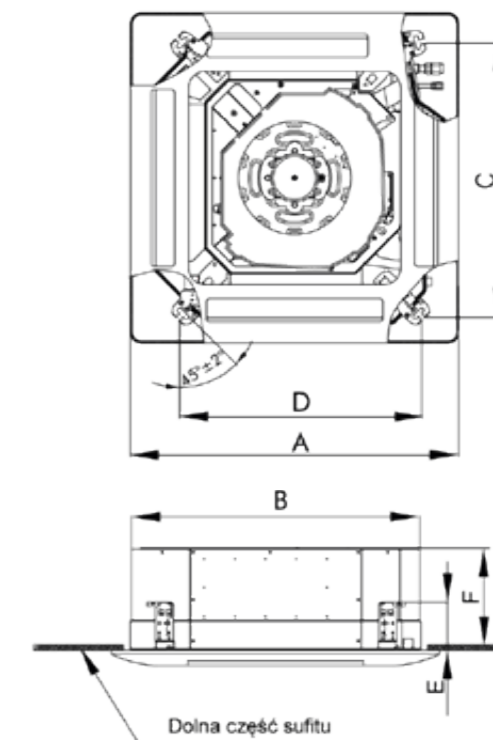

Model	A	B	C	D	E	F	G
CHML-IC12RK	670	666	600	496	145	240	596
CHML-IC18RK	670	666	600	496	145	240	596
CHML-IC24RK	950	840	780	680	145	240	-



# TABELE KONFIGURACJI

## 8 Kombinaciji CHML-U14RK2



1 Jednostka	2 Jednostki	
7	7+7	7+9
9	7+12	9+9
12	9+12	

## 10 Kombinaciji CHML-U18RK2



1 Jednostka	2 Jednostki		
7	7+7	9+9	12+12
9	7+9	9+12	
12	7+12		

## 18 Kombinaciji CHML-U21RK3



2 Jednostki		3 Jednostki	
7+7	7+9	7+7+7	7+7+9
7+12	7+18	7+7+12	7+9+9
9+9	9+12	7+9+12	9+9+12
9+18	12+12	9+9+9	
12+18			

## 23 Kombinaciji CHML-U24RK3



2 Jednostki		3 Jednostki		
7+7	7+9	7+7+7	7+7+9	7+7+12
7+12	7+18	7+7+18	7+9+9	7+9+12
9+9	9+12	7+9+18	7+12+12	9+9+9
9+18	12+12	9+9+12	9+9+18	9+12+12
12+18	18+18	12+12+12		

## 40 Kombinaciji CHML-U28RK4



2 Jednostki		3 Jednostki			4 Jednostki		
7+7	7+9	7+7+7	7+7+9	7+7+12	7+7+7+7	7+7+7+9	7+7+7+12
7+12	7+18	7+7+18	7+9+9	7+9+12	7+7+7+18	7+7+9+9	7+7+9+12
9+9	9+12	7+9+18	7+12+12	7+12+18	7+7+9+18	7+7+12+12	7+9+9+9
9+18	12+12	9+9+9	9+9+12	9+9+18	7+9+9+12	7+9+12+12	9+9+9+9
12+18	18+18	9+12+12	9+12+18	12+12+12	9+9+9+12	9+9+12+12	
		12+12+18					

# TABELE KONFIGURACJI

## 96 Kombinaciji CHML-U36RK4



2 Jednostki		3 Jednostki			4 Jednostki		
7+12	7+18	7+7+7	7+7+9	7+7+12	7+7+7+7	7+7+7+9	7+7+7+12
7+21	7+24	7+7+18	7+7+21	7+7+24	7+7+7+18	7+7+7+21	7+7+7+24
9+9	9+12	7+9+9	7+9+12	7+9+18	7+7+9+9	7+7+9+12	7+7+9+18
9+18	9+21	7+9+21	7+9+24	7+12+12	7+7+9+21	7+7+9+24	7+7+12+12
9+24	12+12	7+12+18	7+12+21	7+12+24	7+7+12+18	7+7+12+21	7+7+18+18
12+18	12+21	7+18+18	7+18+21	7+18+24	7+7+12+24	7+9+9+12	7+9+9+18
12+24	18+18	7+21+21	9+9+9	9+9+12	7+9+9+9	7+9+9+24	7+9+12+12
18+21	18+24	7+21+24	9+9+21	9+9+24	7+9+9+21	7+9+12+21	7+9+18+18
21+21	21+24	9+9+18	9+12+18	9+12+21	7+9+12+18	7+12+12+18	9+9+9+9
24+24		9+12+12	9+18+18	9+18+21	7+9+12+24	9+9+9+18	9+9+9+21
		9+12+24	9+21+21	12+12+12	7+12+12+12	9+9+12+12	9+9+12+18
		9+18+24	12+12+21	12+12+24	7+12+12+21	9+9+18+18	9+12+12+12
		9+21+24	12+18+21	18+18+18	9+9+9+12	9+9+12+24	
		12+12+18	12+21+21		9+9+9+24	9+12+12+21	
		12+18+18			9+9+12+21	12+12+12+12	
		12+18+24			9+12+12+18		
					12+12+12+18		

## 199 Kombinaciji CHML-U42RK5

2 Jednostki		3 Jednostki			4 Jednostki			5 Jednostek				
7+18	7+21	7+7+7	7+7+9	7+7+12	7+7+7+7	7+7+7+9	7+7+7+12	7+7+7+18	7+7+7+7+7	7+7+7+7+9	7+7+7+7+12	7+7+7+7+18
7+24	9+12	7+7+18	7+7+21	7+7+24	7+7+7+21	7+7+7+24	7+7+9+9	7+7+9+12	7+7+7+7+21	7+7+7+7+24	7+7+7+9+9	7+7+7+9+12
9+18	9+21	7+9+9	7+9+12	7+9+18	7+7+9+18	7+7+9+21	7+7+9+24	7+7+12+12	7+7+7+9+18	7+7+7+9+21	7+7+7+9+24	7+7+7+12+12
9+24	12+12	7+9+21	7+9+24	7+12+12	7+7+12+18	7+7+12+21	7+7+12+24	7+7+18+18	7+7+7+12+18	7+7+7+12+21	7+7+7+12+24	7+7+7+18+18
12+18	12+21	7+12+18	7+12+21	7+12+24	7+7+18+21	7+7+18+24	7+7+21+21	7+7+21+24	7+7+7+18+21	7+7+9+9+9	7+7+9+9+12	7+7+9+9+18
12+24	18+18	7+18+18	7+18+21	7+18+24	7+9+9+9	7+9+9+12	7+9+9+18	7+9+9+21	7+7+9+9+21	7+7+9+9+24	7+7+9+12+12	7+7+9+12+18
18+21	18+24	7+21+21	7+21+24	7+24+24	7+9+9+24	7+9+12+12	7+9+12+18	7+9+12+21	7+7+9+12+21	7+7+9+12+24	7+7+9+18+18	7+7+12+12+12
21+21	21+24	9+9+9	9+9+12	9+9+18	7+9+12+24	7+9+18+18	7+9+18+21	7+9+18+24	7+7+12+12+18	7+7+12+12+21	7+7+12+18+18	7+9+9+9+9
24+24		9+9+21	9+9+24	9+12+12	7+9+21+21	7+9+21+24	7+12+12+12	7+12+12+18	7+9+9+9+12	7+9+9+9+18	7+9+9+9+21	7+9+9+9+24
		9+12+18	9+12+21	9+12+24	7+12+12+21	7+12+12+24	7+12+18+18	7+12+18+21	7+9+9+12+12	7+9+9+12+18	7+9+9+12+21	7+9+9+12+24
		9+18+18	9+18+21	9+18+24	7+12+18+24	7+12+21+21	7+18+18+18	9+9+9+9	7+9+9+18+18	7+9+12+12+12	7+9+12+12+18	7+9+12+12+21
		9+21+21	9+21+24	9+24+24	9+9+9+12	9+9+9+18	9+9+9+21	9+9+9+24	7+12+12+12+12	7+12+12+12+18	9+9+9+9+9	9+9+9+9+12
		12+12+12	12+12+18	12+12+21	9+9+12+12	9+9+12+18	9+9+12+21	9+9+12+24	9+9+9+9+18	9+9+9+9+21	9+9+9+9+24	9+9+9+12+12
		12+12+24	12+18+18	12+18+21	9+9+18+18	9+9+18+21	9+9+18+24	9+9+21+21	9+9+9+12+18	9+9+9+12+21	9+9+9+18+18	9+9+12+12+12
		12+18+24	12+21+21	12+21+24	9+9+21+24	9+12+12+18	9+12+12+21	9+12+12+24	9+9+12+12+18	9+9+12+12+21	9+12+12+12+12	9+12+12+12+18
		12+24+24	18+18+18	18+18+21	9+12+12+12	9+12+18+21	9+12+21+21	9+18+18+18	12+12+12+12+12	9+9+9+12+24		
		18+18+24	18+21+21	21+21+21	9+12+18+18	12+12+12+18	12+12+12+21	12+12+12+24				
		18+21+24			9+12+18+24	12+12+18+21						
					12+12+12+12							
					12+12+18+18							



NAJWYŻSZA  
JAKOŚĆ

**KLIMATYZATORY**

KOMERCYJNE **5**  
LAT GWARANCJI

- KASETONOWE
- KANAŁOWE
- PRZYPODŁOGOWO - PODSUFITOWE
- KONSOLE
- KANAŁOWE WYSOKIEGO SPRĘŻU



# KLIMATYZATORY KOMERCYJNE

Seria urządzeń komercyjnych C&H to idealne rozwiązania dla wymagających. Sprawdzają się zarówno w pomieszczeniach biurowych, sklepowych, hotelach, jak i w miejscach o wysokich wymaganiach architektonicznych (sale konferencyjne czy budynki użyteczności publicznej). Systemy komercyjne zapewniają komfort użytkownika przez cały rok, zarówno w zakresie chłodzenia i grzania przy temperaturze zewnętrznej do -20 stopni. Urządzenia można dowolnie dobierać, by jak najlepiej dopasować je do stylu pomieszczeń, w których są montowane.

**Dostępnych jest pięć typów urządzeń komercyjnych C&H:**

- Kasetonowe, przypodłogowo-podsufitowe, kanałowe w zakresie wydajności od 3,5kW do 16kW.
- Konsole od 2,5kW do 5kW.
- Nowością są urządzenia kanałowe wysokiego sprężu w zakresie od 20kW do 40kW.

Mając na uwadze ochronę środowiska naturalnego, wszystkie urządzenia marki Cooper & Hunter spełniają wymagania Unijnej Dyrektywy ErP.

Zastosowanie w urządzeniach sprężarki inwerterowej umożliwia znaczną oszczędność energii, nie zmniejszając przy tym wydajności pracy. Zmienna praca sprężarki pozwala na precyzyjne utrzymywanie określonej temperatury w pomieszczeniu.



# PROFESJONALNE ROZWIĄZANIA



### 1 Zastosowane przyjaznego środowiska czynnika chłodniczego R32

- GWP dla R32 jest o 68% niższe niż dla R410A
- Ilość ładunku jest zmniejszona o 30% w porównaniu do R410A

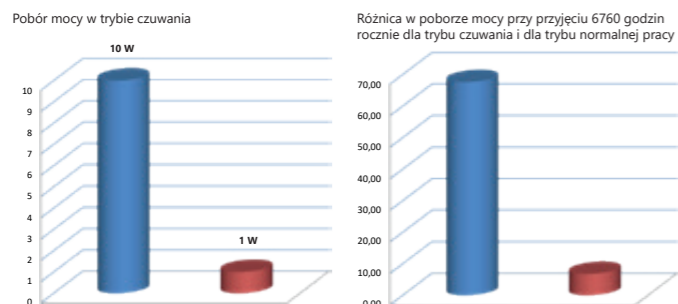

### 2 Wysokie klasy efektywności energetycznej

- SEER w trybie chłodzenia osiąga wartość nawet 7.7
- SCOP w trybie grzania osiąga wartość 4.4
- Pobór mocy w trybie czuwania to tylko 1W
- Funkcja I-Demand oszczędza do 25% energii

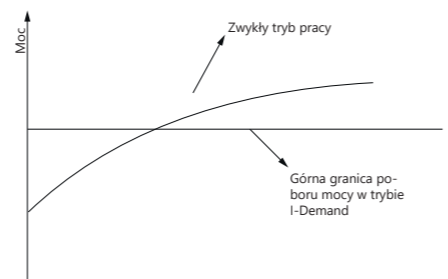

### 3 Szeroki zakres temperatury pracy

- Dla chłodzenia: -20°C (DB) ~ 52°C (DB)
- Dla grzania: -20°C (DB) ~ 24°C (DB)



### 4 Wysoki komfort pracy

- Sprężarka inteligentnie steruje częstotliwością pracy. Gdy różnica między temperaturą pokojową a temperaturą zadaną jest duża, sprężarka będzie pracowała z wysoką częstotliwością; gdy różnica temperatur jest niewielka, sprężarka będzie działała na niskiej częstotliwości. Dzięki dokładnej kontroli temperatury zwiększone jest poczucie komfortu dla użytkowników.
- Urządzenia mają opcję szybkiego chłodzenia, szybkiego ogrzewania i mogą szybko osiągnąć zadaną przez użytkownika temperaturę.
- Cicha praca zarówno jednostki wewnętrznej jak i zewnętrznej.
- Ustawienia trybu pracy nocnej, zapewniają użytkownikowi komfortową temperaturę w czasie snu.
- Funkcja I Feel wykrywa temperaturę otoczenia i na jej podstawie dostosowuje parametry pracy.
- Dla powrotu powietrza dostępne są podwójne czujniki temperatury (wymagany jest sterownik przewodowy). Użytkownik może wybrać lokalizację czujników temperatury powrotu powietrza.
- Inteligentna technologia odszraniania umożliwia urządzeniu za sprawą czujnika temperatury prawidłowo oszacowanie oblodzenia jednostki zewnętrznej. Efekt ogrzewania jest zwiększony.
- "Ciepły start" - przy uruchomieniu wentylator nie wydmuchuje powietrza, dopóki urządzenie się nie ogrzeje. Zapobiega to wydmuchiowaniu zimnego powietrza przy uruchamianiu.

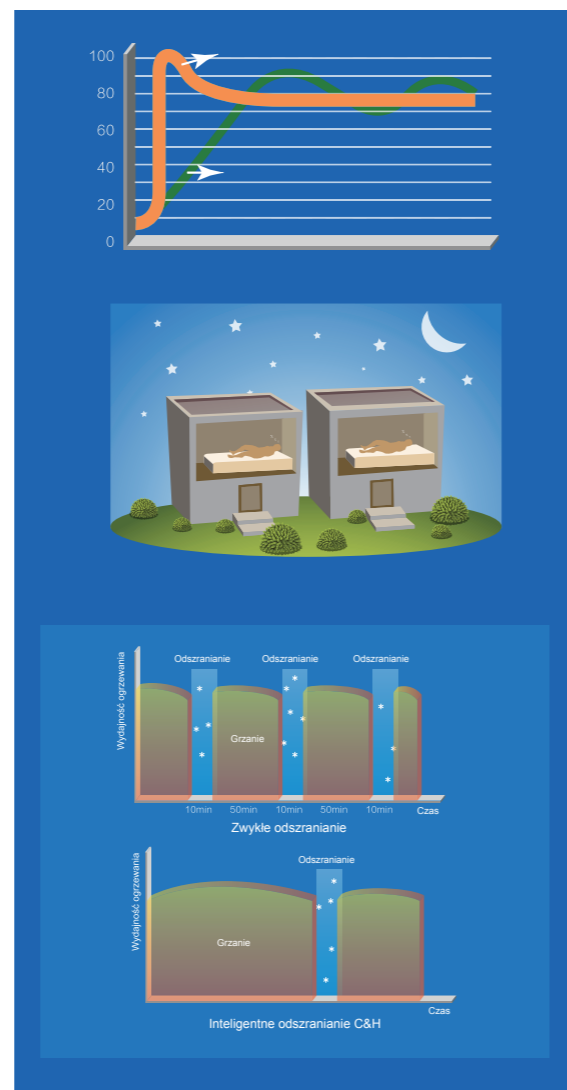

### 5 Wygodne zarządzanie urządzeniem za pomocą WIFI

- Aplikacja Smart APP (opcja)

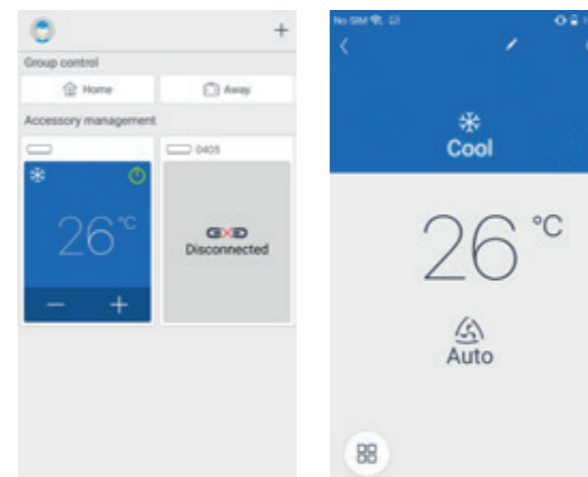

- Sterowanie zdalne

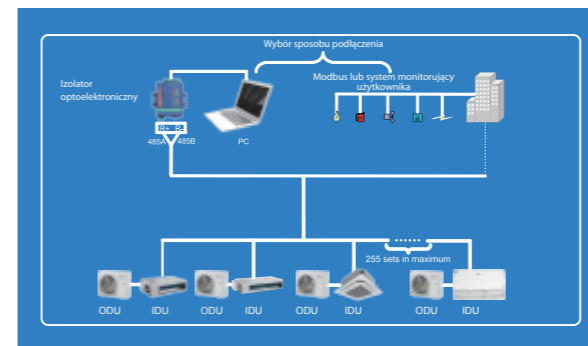

- Centralne Sterowanie (opcja)

Scentralizowane sterowanie jest realizowane dla maksymalnie 36 jednostek wewnętrznych. Podstawowe sterowanie obejmuje włączanie/wyłączenie, tryb, prędkość wentylatora, temperaturę itp. Do tego sterowania niezbędne jest korzystanie z Bramki MO-BUS.

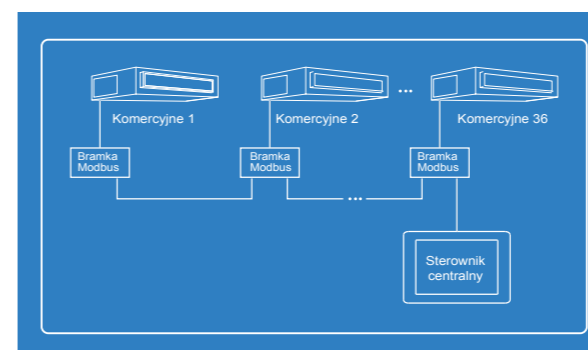

### 6 Łatwy montaż i serwisowanie

- Wysokość największej jednostki zewnętrznej z pojedynczym wentylatorem to 820mm.
- Mniejsza waga, bardziej zwarta konstrukcja, maksymalna wydajność chłodzenia jednostki zewnętrznej z jednym wentylatorem może osiągnąć 14kW.
- Przypomnienie o konieczności wyczyszczenia filtra. Użytkownik może samodzielnie ustawić parametry przypomnienia na podstawie różnych warunków instalacji i sposobu użytkownika.
- Samodiagnoza, czytelny wyświetlacz.
- Wyświetlacz na panelu klimatyzatora przypodłogowo- podsufitowego.
- Możliwość sprawdzania parametrów czujników za pośrednictwem przewodowego sterownika, który jest jednocześnie wygodny w konserwacji.
- Na wyświetlaczu przewodowym użytkownik może sprawdzać historię kodów błędów pojawiających się w danym urządzeniu.
- Tryb odzyskiwania czynnika chłodniczego: w przypadku wystąpienia usterki jednostki wewnętrznej lub zewnętrznej jednostka może włączyć tryb odzyskiwania czynnika chłodniczego. Ma to na celu zmniejszenie ryzyka wycieku czynnika chłodniczego i zaoszczędzenie kosztów uzupełniania czynnika chłodniczego



# PROFESJONALNE SYSTEMY KOMERCYJNE

## ELEMENTY STEROWANIA

KOMERCYJNE

Systemy kontroli / model urządzenia		Kanałowy	Kasetonowy	Przypodłogowo-podsufitowy	
Sterowniki bezprzewodowe	YAP1F6		●	●	●
	YAA1FB6 WIFI		●	●	●
Sterownik przewodowy	XK117		●	●	●
Sterownik centralny	CE52-24/F(C)		●	●	●
Bramka modbus	ME-50-00/EG(W)		●	●	●
Dry Contact	ME30-42/E1		●	●	●
Konwerter	RS232-RS422/485		●	●	●
Moduł WiFi	ME31-00/C4 ME31-00/C6		●	●	●
Kontrola otwierania drzwi	MK03		●	●	●

● Standard

● Opcja





Chłodzenie -20°C do +52°C  
Grzanie -20°C do +24°C

R32



### SPECYFIKACJA

OPIS FUNKCJI  
str. 130

Urządzenia kasetonowe doskonale dopasowują się do pomieszczenia, a 4-kierunkowy nawiew zapewnia komfort użytkowania. Kompaktowa konstrukcja urządzenia umożliwia łatwy montaż nawet w niewielkich przestrzeniach przy zachowaniu parametrów pracy. Nowoczesny wentylator z trójwymiarowymi łopatkami jest bardzo cichy i zapewnia zwiększony przepływ powietrza. Klimatyzatory kasetonowe o wydajności od 7 – 16 kW mogą być montowane w sufitach do wysokości aż 4,5 m. Klimatyzatory kasetonowe o wydajności poniżej 7 kW spełniają swoje funkcje w pomieszczeniach o wysokości do 3 metrów. Nawiew obwodowy 360° zapewnia równomierne i skuteczne rozprowadzenie powietrza po pomieszczeniu. Pompka skropliny podnosi skropliny do wysokości 1m.



● Opcja



### FUNKCJE

- Panel obwodowy 360 stopni
- Silnik wentylatora oraz pompa wody DC Inverter
- Opcja zastosowania dopływu świeżego powietrza
- Wbudowana pompka skropliny - wysokość podnoszenia 1m
- Sterownik przewodowy XK117 – opcja
- Funkcja +8 stopni w trybie grzania
- Opcja WiFi



# DROGA WYBORU JEST PROSTA







# KASETONOWE

## KOMERCYJNE - DANE TECHNICZNE

MODEL		CH-IC035RK/ CH-IU035RK	CH-IC050RK/ CH-IU050RK	CH-IC071RK/ CH-IU071RK	CH-IC100RK/ CH-IU100RM	CH-IC140RK/ CH-IU140RM	CH-IC160RK/ CH-IU160RM	
Zasilanie jednostki wewnętrznej	F/V/Hz	1F / 220-240V / 50Hz						
Zasilanie jednostki zewnętrznej	F/V/Hz	1F / 220-240V / 50Hz			3F / 380-415V / 50Hz			
Chłodzenie	Wydajność nominalna	kW	3.50	5.00	7.00	10.00	13.40	16.00
	Pobór mocy nominalny	kW	1.00	1.56	2.05	3.00	4.70	5.20
	Prąd pracy	A	4.50	6.83	8.80	5.00	7.20	7.60
	Roczne zużycie energii	kWh/rok	213	296	340	553	-	-
	SEER	W/W	5.90	5.90	7.20	6.10	6.10	6.10
Grzanie	Klasa energetyczna		A+	A+	A++	A++	A++	A++
	Wydajność nominalna	kW	4.00	5.50	8.00	12.00	15.50	17.00
	Pobór mocy	kW	1.05	1.65	2.20	3.40	4.45	4.80
	Prąd pracy	A	4.70	7.24	9.50	5.30	6.20	7.20
	Roczne zużycie energii	kWh/rok	1069	1405	2297	3168		
SCOP	W/W	4.00	4.00	3.90	4.00	4.00	3.80	
Klasa energetyczna		A+	A+	A	A+	A+	A	
<b>JEDNOSTKA WEWNĘTRZNA</b>								
Przepływ powietrza	m³/h	650	700	1100	1500	1900	2000	
Poziom ciśnienia akustycznego	dB(A)	41/39/36/33	44/39/36/33	43/42/40/39	50/48/46/42	52/51/48/45	54/52/50/48	
Wymiary (szer. x gł. x wys.)	mm	570x570x265	570x570x265	840x840x240	840x840x240	840x840x290	840x840x290	
Wymiary transportowe (szer. x gł. x wys.)	mm	698x653x295	698x653x295	963x963x325	963x963x325	963x963x379	963x963x379	
Masa netto/brutto	kg	17.0/22.0	17.0/22.0	29.0/36.0	31.0/38.0	36.0/44.0	36.0/44.0	
<b>PANEL</b>								
Wymiary (szer. x gł. x wys.)	mm	620x47.5x620	620x47.5x620	950x52x950	950x52x950	950x52x950	950x52x950	
Wymiary transportowe (szer. x gł. x wys.)	mm	701x125x701	701x125x701	1033x112x1038	1033x112x1038	1033x112x1038	1033x112x1038	
Masa netto/brutto	kg	3.0/4.5	3.0/4.5	6.0/9.5	6.0/9.5	6.0/9.5	6.0/9.5	
<b>JEDNOSTKA ZEWNĘTRZNA</b>								
Przepływ powietrza	m³/h	3000	3000	3600	5900	5900	6600	
Poziom ciśnienia akustycznego	dB(A)	50	53	52	55	57	57	
Wymiary (szer. x gł. x wys.)	mm	818x302x596	818x302x596	892x340x698	940x460x820	940x460x820	900x340x1345	
Wymiary transportowe (szer. x gł. x wys.)	mm	948x420x645	948x420x645	1029x458x750	1083x573x973	1083x573x973	1048x458x1500	
Masa netto/brutto	kg	37.0/40.0	39.0/42.0	53.0/57.0	89.0/101.0	99.0/111.0	112.0/122.0	
Odprowadzenie skroplin	mm	Ø25	Ø25	Ø25	Ø25	Ø25	Ø25	
Rury chłodnicze	Ciecz/gaz	mm	Ø6.35 / Ø9.52	Ø6.35 / Ø12.7	Ø9.52 / Ø15.9	Ø9.52 / Ø15.9	Ø9.52 / Ø15.9	Ø9.52 / Ø15.9
	Ciecz/gaz	cal	1/4" / 3/8"	1/4" / 1/2"	3/8" / 5/8"	3/8" / 5/8"	3/8" / 5/8"	3/8" / 5/8"
	Czynnik chłodniczy	-	R32	R32	R32	R32	R32	R32
	Ilość czynnika	kg	0.78	1.00	1.60	2.50	2.80	3.60
	Dodatkowa ilość czynnika	g/m	16	16	40	40	40	40
	Standardowa długość	m	5.0	5.0	7.5	7.5	7.5	7.5
	Maksymalna długość	m	30	35	50	65	75	75
Zalecane przewody elektryczne i zabezpieczenia	Przewód zasilający jedn. wewn.	mm²	3x1.5	3x1.5	3x1.5	3x1.5	3x1.5	3x1.5
	Przewód zasilający jedn. zew.	mm²	3x2.5	3x2.5	3x2.5	5x2.5	5x2.5	5x2.5
	Przewód komunikacyjny	mm²	2x1.0	2x1.0	2x1.0	2x1.0	2x1.0	2x1.0
	Zabezpieczenie	A	16	16	20	20	25	25
Zakresy temperatur pracy jedn. zewnętrznej: chłodzenie/grzanie	°C	-20~-52/-20~-24	-20~-52/-20~-24	-20~-52/-20~-24	-20~-52/-20~-24	-20~-52/-20~-24	-20~-52/-20~-24	



# KASETONOWE

## DANE TECHNICZNE

### JEDNOSTKA WEWNĘTRZNA - WYMIARY

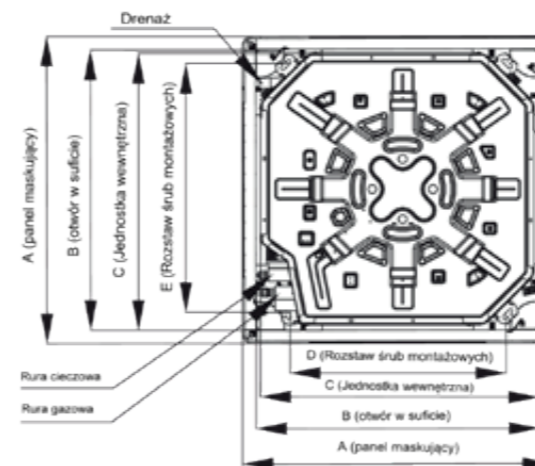

Model	A	B	C	D	E	F	G
CH-IC035RK	620	580	570	520	560	265	140
CH-IC050RK	620	580	570	520	560	265	140
CH-IC071RK	950	870	840	660	790	240	134
CH-IC100RK	950	870	840	660	790	240	134
CH-IC140RK	950	870	840	660	790	290	134
CH-IC160RK	950	870	840	660	790	290	134

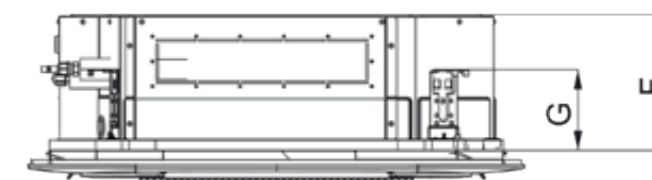

### JEDNOSTKA ZEWNĘTRZNA - WYMIARY

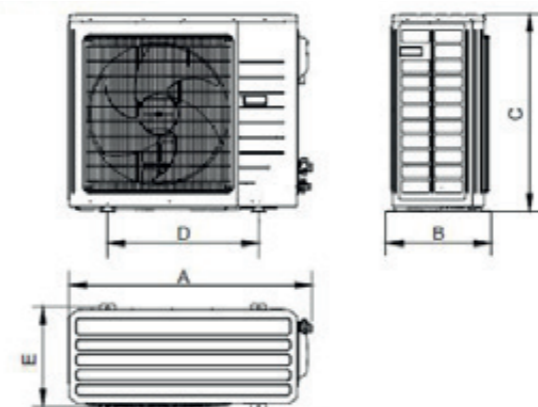

Model	A	B	C	D	E
CH-IU035RK	818	302	596	550	348
CH-IU050RK	818	302	596	550	348
CH-IU071RK	892	340	698	560	364
CH-IU100RM	940	460	820	610	486
CH-IU140RM	940	460	820	610	486
CH-IU160RM	900	340	1345	572	378

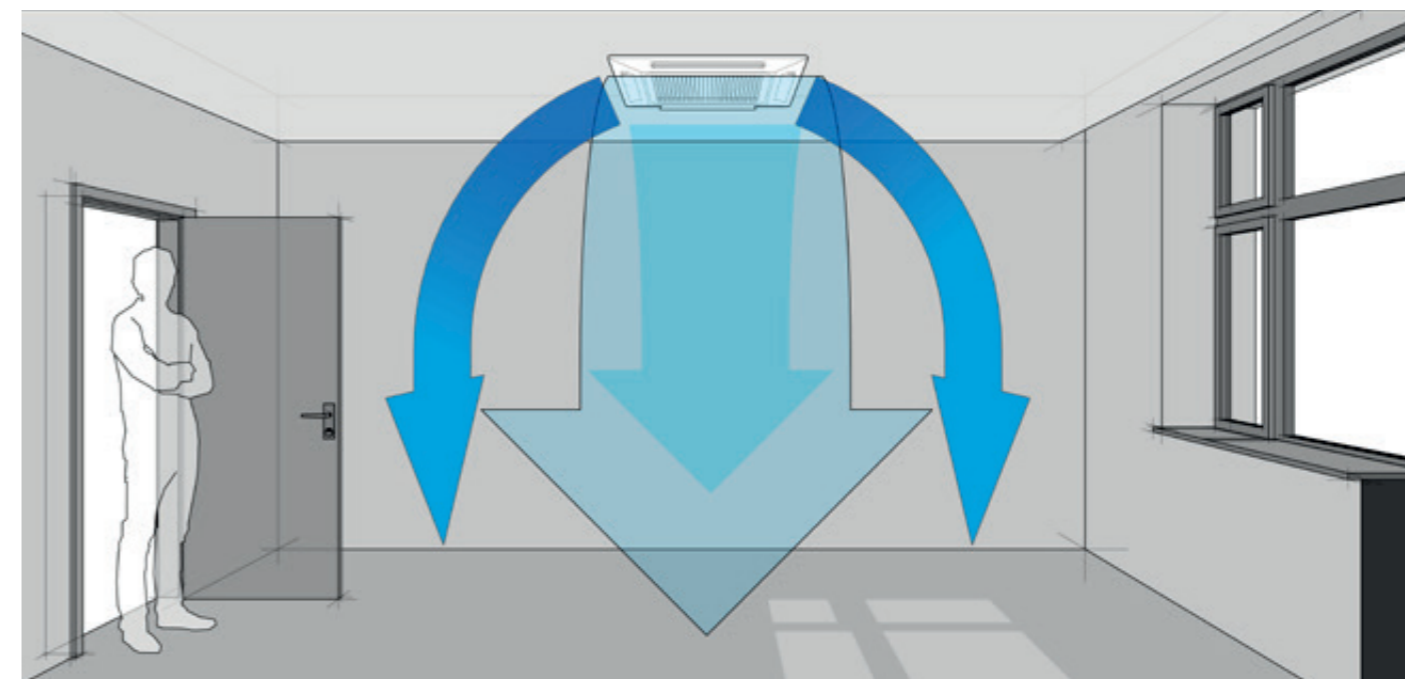



Chłodzenie -20°C do +52°C  
Grzanie -20°C do +24°C

R32

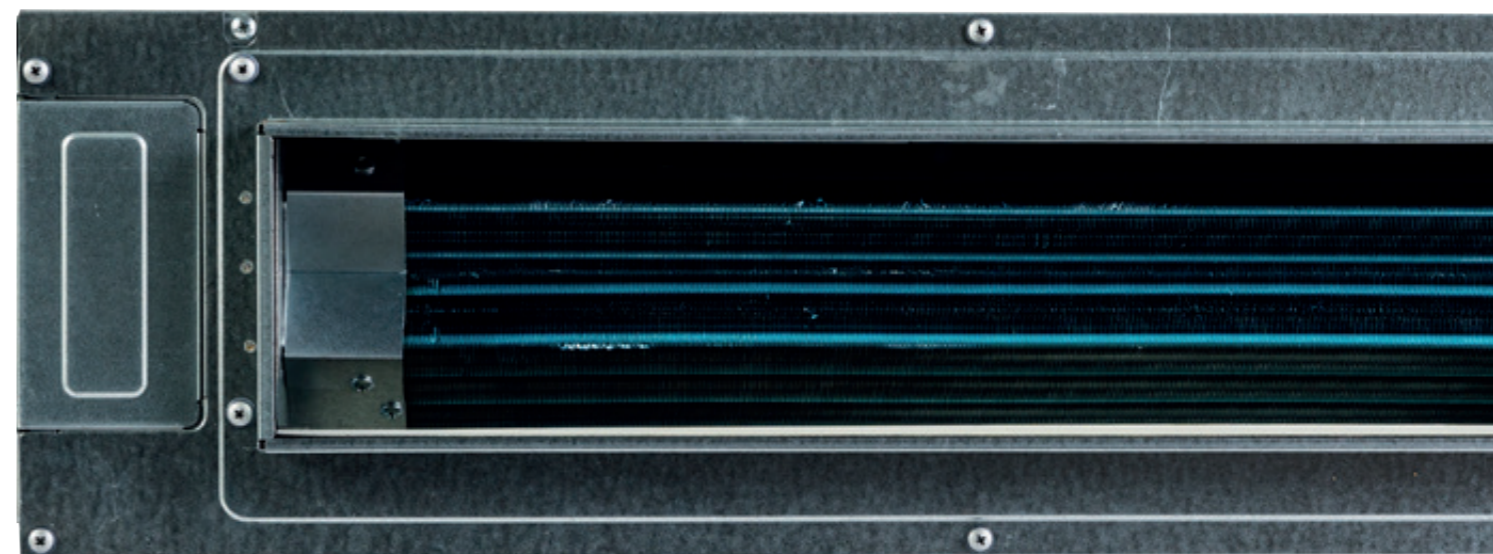
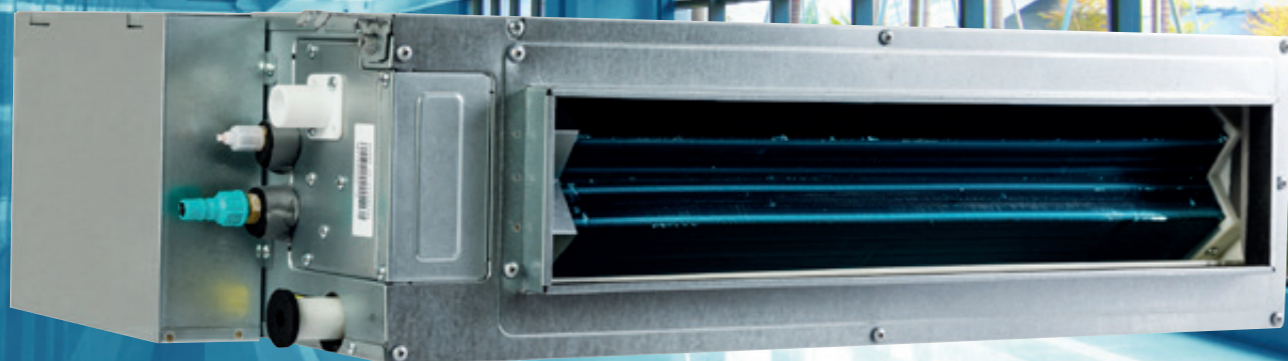

➤ SPECYFIKACJA

OPIS FUNKCJI  
str. 130

Klimatyzatory kanałowe przeznaczone są do montażu w przestrzeni międzystropowej. Są idealnym rozwiązaniem dla dużych przestrzeni hotelowych, restauracji czy sal wykładowych. Zaletą tego systemu jest możliwość rozprowadzenia powietrza kanałami i zaprojektowania nawiewów w dowolnym miejscu sufitu podwieszanego.

Klimatyzatory te doskonale sprawdzają się w pomieszczeniach, gdzie wymagany jest niski poziom hałasu. Zapewniają równomierne rozprowadzenie powietrza zarówno w dużych otwartych przestrzeniach jak i w skomplikowanych układach pomieszczeń o nieregularnych kształtach. Elastyczna instalacja, w zależności od potrzeb użytkowników i kształtu pomieszczeń.



● Opcja

➤ FUNKCJE

- Funkcja swing dla modeli 035 – 071
- Funkcja +8 stopni w trybie grzania
- Możliwość dostosowania sprężu dyspozycyjnego w zależności od potrzeb
- Silniki wentylatora DC Inverter
- Opcja zastosowania dopływu świeżego powietrza
- Wbudowana pompka skroplin - wysokość podnoszenia 1m
- Opcja WiFi
- Modele 035 i 050 tylko 20 cm wysokości

➤ STEROWANIE



Sterownik bezprzewodowy YAP1F6 - opcja

Sterownik przewodowy XK117 - standard

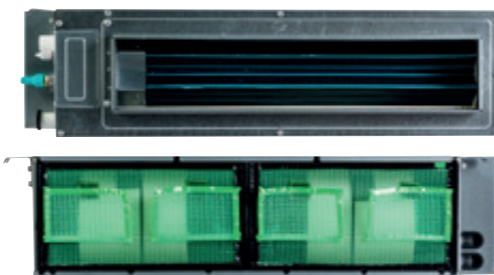

IDEALNE DLA  
TWOJEJ  
PRZESTRZENI





MODEL		CH-IDS035PRK/ CH-IU035RK	CH-IDS050PRK/ CH-IU050RK	CH-IDS071PRK/ CH-IU071RK	
Zasilanie jednostki wewnętrznej	F/V/Hz	1F / 220-240V / 50Hz	1F / 220-240V / 50Hz	1F / 220-240V / 50Hz	
Zasilanie jednostki zewnętrznej	F/V/Hz	1F / 220-240V / 50Hz	1F / 220-240V / 50Hz	1F / 220-240V / 50Hz	
Chłodzenie	Wydajność nominalna	kW	3.50	5.00	7.00
	Pobór mocy nominalny	kW	0.95	1.55	2.10
	Prąd pracy	A	4.18	6.10	8.70
	Roczne zużycie energii	kWh/rok	200	277	357
	SEER	W/W	6.10	5.6	6.80
	Klasa energetyczna		A++	A++	A++
Grzanie	Wydajność nominalna	kW	4.00	5.50	8.00
	Pobór mocy	kW	1.05	1.45	2.25
	Prąd pracy	A	4.70	6.00	9.50
	Roczne zużycie energii	kWh/rok	1110	1469	2238
	SCOP	W/W	4.00	4.00	4.00
	Klasa energetyczna		A+	A+	A+
<b>JEDNOSTKA WEWNĘTRZNA</b>					
Przepływ powietrza	m³/h	650	950	1200	
Poziom ciśnienia akustycznego	dB(A)	41/38/36/34	43/42/39/36	40/39/37/36	
Wymiary (szer. x gł. x wys.)	mm	700x450x200	1000x450x200	1300x450x220	
Wymiary transportowe (szer. x gł. x wys.)	mm	1008x568x275	1308x568x275	1628x578x300	
Wysokość x szerokość dyfuzora ssawnego / tłocznego	mm	200x700 / 122x585	200x1000 / 122x885	220x1300 / 142x1185	
Masa netto/brutto	kg	20.0/24.0	26.0/31.0	31.0/38.0	
<b>JEDNOSTKA ZEWNĘTRZNA</b>					
Przepływ powietrza	m³/h	3000	3000	3600	
Poziom ciśnienia akustycznego	dB(A)	50	53	52	
Wymiary (szer. x gł. x wys.)	mm	818x302x596	818x302x596	892x340x698	
Wymiary transportowe (szer. x gł. x wys.)	mm	948x420x645	948x420x645	1029x458x750	
Masa netto/brutto	kg	37.0/40.0	39.0/42.0	53.0/57.0	
Odprowadzenie skroplin	mm	Ø25	Ø25	Ø25	
Rury chłodnicze	Ciecz/gaz	mm	Ø6.35 / Ø9.52	Ø6.35 / Ø12.7	Ø9.52 / Ø15.9
	Ciecz/gaz	cal	1/4" / 3/8"	1/4" / 1/2"	3/8" / 5/8"
	Czynnik chłodniczy	-	R32	R32	R32
	Ilość czynnika	kg	0.78	1.00	1.60
	Dodatkowa ilość czynnika	g/m	16	16	40
	Standardowa długość	m	5.0	5.0	7.5
	Maksymalna długość	m	30	35	50
	Maksymalna różnica wysokości	m	15	20	25
Zalecane przewody elektryczne i zabezpieczenia	Przewód zasilający jedn. wewn.	mm²	3x1.5	3x1.5	3x1.5
	Przewód zasilający jedn. zew.	mm²	3x2.5	3x2.5	3x2.5
	Przewód komunikacyjny	mm²	2x1.0	2x1.0	2x1.0
	Zabezpieczenie	A	16	16	20
Zakresy temperatur pracy jedn. zewnętrznej: chłodzenie/grzanie	°C	-20~-52/-20~-24	-20~-52/-20~-24	-20~-52/-20~-24	

### JEDNOSTKA WEWNĘTRZNA - WYMIARY

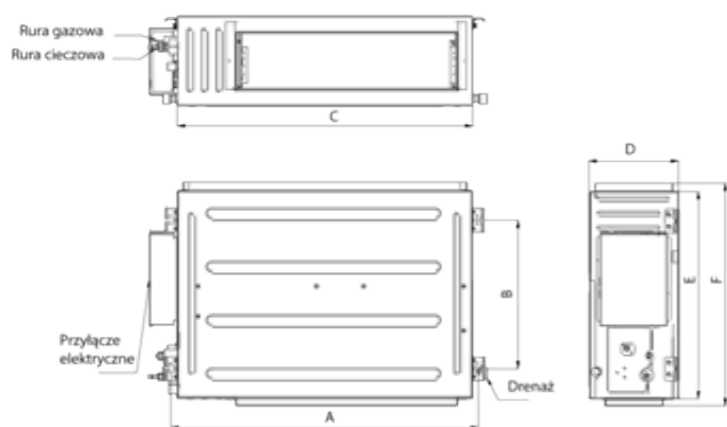

Model	A	B	C	D	E	F
CH-IDS035PRK	760	415	700	200	450	474
CH-IDS050PRK	1060	415	1000	200	450	474
CH-IDS071PRK	1360	415	1300	220	450	474
CH-IDH100PRK	1040	500	1000	300	700	754
CH-IDH140PRK	1440	500	1400	300	700	754
CH-IDH160PRK	1440	500	1400	300	700	754

MODEL		CH-IDH100PRK/ CH-IU100RM	CH-IDH140PRK/ CH-IU140RM	CH-IDH160PRK/ CH-IU160RM	
Zasilanie jednostki wewnętrznej	F/V/Hz	1F / 220-240V / 50Hz	1F / 220-240V / 50Hz	1F / 220-240V / 50Hz	
Zasilanie jednostki zewnętrznej	F/V/Hz	3F / 380-415V / 50Hz	3F / 380-415V / 50Hz	3F / 380-415V / 50Hz	
Chłodzenie	Wydajność nominalna	kW	10.00	13.40	16.00
	Pobór mocy nominalny	kW	3.15	4.70	5.45
	Prąd pracy	A	4.80	7.20	7.70
	Roczne zużycie energii	kWh/rok	577	-	-
	SEER	W/W	6.10	5.60	6.10
	Klasa energetyczna		A++	A+	A++
Grzanie	Wydajność nominalna	kW	12.00	15.50	17.00
	Pobór mocy	kW	3.50	4.45	5.00
	Prąd pracy	A	5.60	6.20	7.30
	Roczne zużycie energii	kWh/rok	3218	-	-
	SCOP	W/W	4.00	3.70	3.80
	Klasa energetyczna		A+	A	A
<b>JEDNOSTKA WEWNĘTRZNA</b>					
Przepływ powietrza	m³/h	1800	2200	2400	
Poziom ciśnienia akustycznego	dB(A)	46/44/42/40	43/41/40/38	44/41/39/38	
Wymiary (szer. x gł. x wys.)	mm	1000x700x300	1400x700x300	1400x700x300	
Wymiary transportowe (szer. x gł. x wys.)	mm	1205x813x360	1601x813x365	1678x808x365	
Wysokość x szerokość dyfuzora ssawnego / tłocznego	mm	264x960 / 195x746	264x1360 / 195x1150	264x1360 / 195x1150	
Masa netto/brutto	kg	41.0/47.0	50.0/56.0	57.0/64.0	
<b>JEDNOSTKA ZEWNĘTRZNA</b>					
Przepływ powietrza	m³/h	5900	5900	6600	
Poziom ciśnienia akustycznego	dB(A)	55	57	57	
Wymiary (szer. x gł. x wys.)	mm	940x460x820	940x460x820	900x340x1345	
Wymiary transportowe (szer. x gł. x wys.)	mm	1083x573x973	1083x573x973	1048x458x1500	
Masa netto/brutto	kg	89.0/101.0	99.0/111.0	112.0/122.0	
Odprowadzenie skroplin	mm	Ø25	Ø25	Ø25	
Rury chłodnicze	Ciecz/gaz	mm	Ø9.52 / Ø15.9	Ø9.52 / Ø15.9	Ø9.52 / Ø15.9
	Ciecz/gaz	cal	3/8" / 5/8"	3/8" / 5/8"	3/8" / 5/8"
	Czynnik chłodniczy	-	R32	R32	R32
	Ilość czynnika	kg	2.50	2.80	3.60
	Dodatkowa ilość czynnika	g/m	40	40	40
	Standardowa długość	m	7.5	7.5	7.5
	Maksymalna długość	m	65	75	75
	Maksymalna różnica wysokości	m	30	30	30
Zalecane przewody elektryczne i zabezpieczenia	Przewód zasilający jedn. wewn.	mm²	3x1.5	3x1.5	3x1.5
	Przewód zasilający jedn. zew.	mm²	5x2.5	5x2.5	5x2.5
	Przewód komunikacyjny	mm²	2x1.0	2x1.0	2x1.0
	Zabezpieczenie	A	20	25	25
Zakresy temperatur pracy jedn. zewnętrznej: chłodzenie/grzanie	°C	-20~-52/-20~-24	-20~-52/-20~-24	-20~-52/-20~-24	

### JEDNOSTKA ZEWNĘTRZNA - WYMIARY

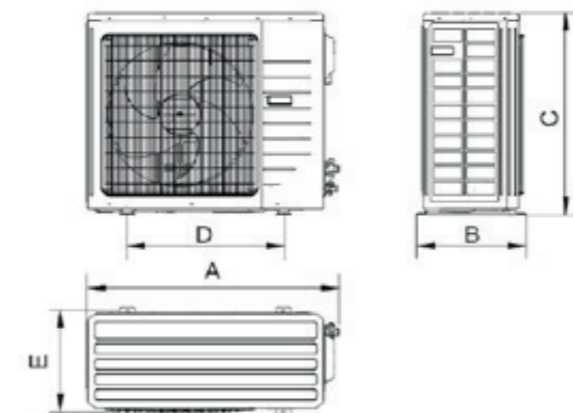

Model	A	B	C	D	E
CH-IU035RK	818	302	596	550	348
CH-IU050RK	818	302	596	550	348
CH-IU071RK	892	340	698	560	364
CH-IU100RM	940	460	820	610	486
CH-IU140RM	940	460	820	610	486
CH-IU160RM	900	340	1345	572	378



Chłodzenie -20°C do +52°C  
Grzanie -20°C do +24°C

R32



SPECYFIKACJA

OPIS FUNKCJI  
str. 130

Klimatyzatory przypodłogowo-podsufitowe można montować bezpośrednio przy podłodze lub pod sufitem. Ze względu na ich niewielkie rozmiary i estetyczny wygląd są przeznaczone szczególnie do sklepów, restauracji, pomieszczeń biurowych, gdzie nie ma sufitu podwieszanego.



FUNKCJE

- Funkcja +8 stopni w trybie grzania
- 6 prędkości wentylatora
- Funkcja gorącego startu
- Możliwość ustawienia kąta żaluzji
- Możliwość podłączenia dwóch sterowników przewodowych
- Opcja WiFi



STEROWANIE



Sterownik bezprzewodowy YAP1F6 - standard



Sterownik przewodowy XK117 - opcja

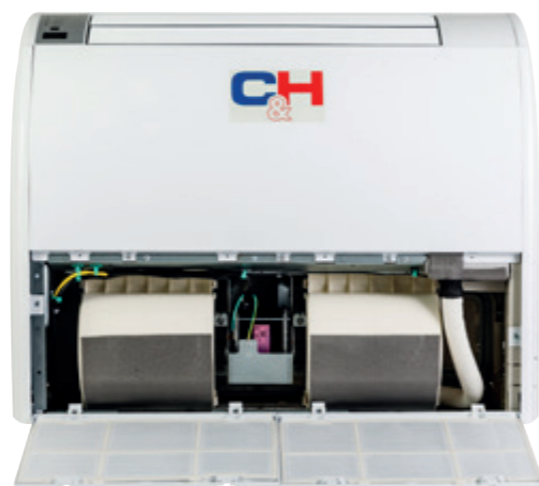

SAM ZDECYDUJ  
SUFIT? PODŁOGA?







# PRZYPODŁOGOWO-PODSUFITOWE KOMERCYJNE

MODEL		CH-IF035RK	CH-IF050RK	CH-IF071RK	
		CH-IU035RK	CH-IU050RK	CH-IU071RK	
Zasilanie jednostki wewnętrznej	F/V/Hz	1F / 220-240V / 50Hz	1F / 220-240V / 50Hz	1F / 220-240V / 50Hz	
Zasilanie jednostki zewnętrznej	F/V/Hz	1F / 220-240V / 50Hz	1F / 220-240V / 50Hz	1F / 220-240V / 50Hz	
Chłodzenie	Wydajność nominalna	kW	3.50	5.00	7.00
	Pobór mocy nominalny	kW	0.90	1.55	1.90
	Prąd pracy	A	4.00	6.50	8.60
	Roczne zużycie energii	kWh/rok	177	284	359
	SEER	W/W	6.70	6.10	6.80
	Klasa energetyczna		A++	A++	A++
Grzanie	Wydajność nominalna	kW	4.00	5.50	8.00
	Pobór mocy	kW	0.95	1.60	2.45
	Prąd pracy	A	4.20	6.90	10.50
	Roczne zużycie energii	kWh/rok	1040	1394	2295
	SCOP	W/W	4.00	4.00	3.90
	Klasa energetyczna		A+	A+	A
<b>JEDNOSTKA WEWNĘTRZNA</b>		<b>CH-IF035RK</b>	<b>CH-IF050RK</b>	<b>CH-IF071RK</b>	
Przepływ powietrza	m³/h	650	850	1300	
Poziom ciśnienia akustycznego	dB(A)	39/36/32/28	44/42/39/36	45/44/41/38	
Wymiary (szer. x gł. x wys.)	mm	870x665x235	870x665x235	1200x665x235	
Wymiary transportowe (szer. x gł. x wys.)	mm	1033x770x300	1033x770x300	1363x770x300	
Masa netto/brutto	kg	25.0/30.0	26.0/31.0	31.0/37.0	
<b>JEDNOSTKA ZEWNĘTRZNA</b>		<b>CH-IU035RK</b>	<b>CH-IU050RK</b>	<b>CH-IU071RK</b>	
Przepływ powietrza	m³/h	3000	3000	3600	
Poziom ciśnienia akustycznego	dB(A)	50	53	52	
Wymiary (szer. x gł. x wys.)	mm	818x302x596	818x302x596	892x340x698	
Wymiary transportowe (szer. x gł. x wys.)	mm	948x420x645	948x420x645	1029x458x750	
Masa netto/brutto	kg	37.0/40.0	39.0/42.0	53.0/57.0	
Odprowadzenie skroplin	mm	Ø25	Ø25	Ø25	
Rury chłodnicze	Ciecz/gaz	mm	Ø6.35 / Ø9.52	Ø6.35 / Ø12.7	Ø9.52 / Ø15.9
	Ciecz/gaz	cal	1/4" / 3/8"	1/4" / 1/2"	3/8" / 5/8"
	Czynnik chłodniczy	-	R32	R32	R32
	Ilość czynnika	kg	0.78	1.00	1.60
	Dodatkowa ilość czynnika	g/m	16	16	40
	Standardowa długość	m	5.0	5.0	7.5
	Maksymalna długość	m	30	35	50
	Maksymalna różnica wysokości	m	15	20	25
Zalecane przewody elektryczne i zabezpieczenia	Przewód zasilający jedn. wewn.	mm²	3x1.5	3x1.5	3x1.5
	Przewód zasilający jedn. zew.	mm²	3x2.5	3x2.5	3x2.5
	Przewód komunikacyjny	mm²	2x1.0	2x1.0	2x1.0
	Zabezpieczenie	A	16	16	20
Zakresy temperatur pracy jedn. zewnętrznej: chłodzenie/grzanie	°C	-20~-52/-20~-24	-20~-52/-20~-24	-20~-52/-20~-24	

## JEDNOSTKA WEWNĘTRZNA - WYMIARY

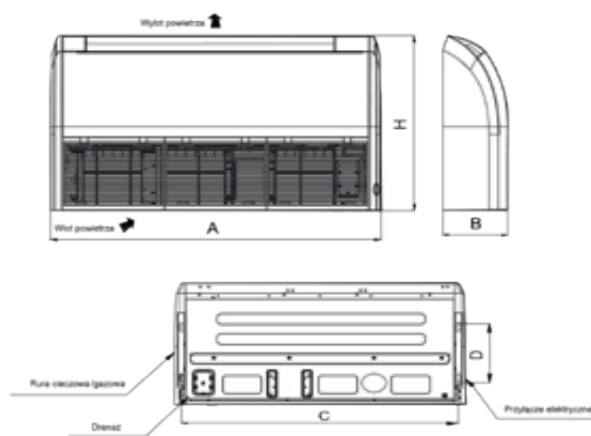

Model	A	B	C	D	H
CH-IF035RK	870	235	812	318	665
CH-IF050RK	870	235	812	318	665
CH-IF071RK	1200	235	1142	318	665
CH-IF100RK	1200	235	1142	318	665
CH-IF140RK	1570	235	1512	318	665
CH-IF160RK	1570	235	1512	318	665



# PRZYPODŁOGOWO-PODSUFITOWE

## DANE TECHNICZNE

MODEL		CH-IF100RK	CH-IF140RK	CH-IF160RK	
		CH-IU100RM	CH-IU140RM	CH-IU160RM	
Zasilanie jednostki wewnętrznej	F/V/Hz	1F / 220-240V / 50Hz	1F / 220-240V / 50Hz	1F / 220-240V / 50Hz	
Zasilanie jednostki zewnętrznej	F/V/Hz	3F / 380-415V / 50Hz	3F / 380-415V / 50Hz	3F / 380-415V / 50Hz	
Chłodzenie	Wydajność nominalna	kW	10.00	13.40	16.00
	Pobór mocy nominalny	kW	3.30	4.30	5.40
	Prąd pracy	A	5.10	6.60	7.70
	Roczne zużycie energii	kWh/rok	561	-	-
	SEER	W/W	6.10	6.10	6.10
	Klasa energetyczna		A++	A++	A++
Grzanie	Wydajność nominalna	kW	12.00	15.50	17.00
	Pobór mocy	kW	3.50	4.40	5.40
	Prąd pracy	A	5.60	6.70	7.60
	Roczne zużycie energii	kWh/rok	3146	-	-
	SCOP	W/W	4.00	4.00	4.00
	Klasa energetyczna		A+	A+	A+
<b>JEDNOSTKA WEWNĘTRZNA</b>		<b>CH-IF100RK</b>	<b>CH-IF140RK</b>	<b>CH-IF160RK</b>	
Przepływ powietrza	m³/h	1600	2100	2300	
Poziom ciśnienia akustycznego	dB(A)	49/47/45/43	52/50/48/44	54/53/49/45	
Wymiary (szer. x gł. x wys.)	mm	1200x665x235	1570x665x235	1570x665x235	
Wymiary transportowe (szer. x gł. x wys.)	mm	1363x770x300	1729x770x300	1729x770x300	
Masa netto/brutto	kg	32.0/38.0	42.0/49.0	42.0/49.0	
<b>JEDNOSTKA ZEWNĘTRZNA</b>		<b>CH-IU100RM</b>	<b>CH-IU140RM</b>	<b>CH-IU160RM</b>	
Przepływ powietrza	m³/h	5900	5900	6600	
Poziom ciśnienia akustycznego	dB(A)	55	57	57	
Wymiary (szer. x gł. x wys.)	mm	940x460x820	940x460x820	900x340x1345	
Wymiary transportowe (szer. x gł. x wys.)	mm	1083x573x973	1083x573x973	1048x458x1500	
Masa netto/brutto	kg	89.0/101.0	99.0/111.0	112.0/122.0	
Odprowadzenie skroplin	mm	Ø25	Ø25	Ø25	
Rury chłodnicze	Ciecz/gaz	mm	Ø9.52 / Ø15.9	Ø9.52 / Ø15.9	Ø9.52 / Ø15.9
	Ciecz/gaz	cal	3/8" / 5/8"	3/8" / 5/8"	3/8" / 5/8"
	Czynnik chłodniczy	-	R32	R32	R32
	Ilość czynnika	kg	2.50	2.80	3.60
	Dodatkowa ilość czynnika	g/m	40	40	40
	Standardowa długość	m	7.5	7.5	7.5
	Maksymalna długość	m	65	75	75
	Maksymalna różnica wysokości	m	30	30	30
Zalecane przewody elektryczne i zabezpieczenia	Przewód zasilający jedn. wewn.	mm²	3x1.5	3x1.5	3x1.5
	Przewód zasilający jedn. zew.	mm²	5x2.5	5x2.5	5x2.5
	Przewód komunikacyjny	mm²	2x1.0	2x1.0	2x1.0
	Zabezpieczenie	A	20	25	25
Zakresy temperatur pracy jedn. zewnętrznej: chłodzenie/grzanie	°C	-20~-52/-20~-24	-20~-52/-20~-24	-20~-52/-20~-24	

## JEDNOSTKA ZEWNĘTRZNA - WYMIARY

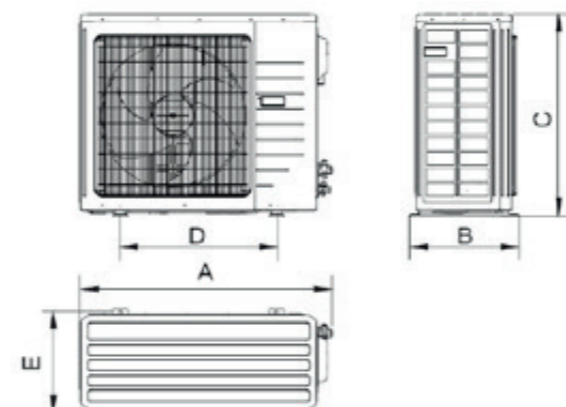

Model	A	B	C	D	E
CH-IU035RK	818	302	596	550	348
CH-IU050RK	818	302	596	550	348
CH-IU071RK	892	340	698	560	364
CH-IU100RM	940	460	820	610	486
CH-IU140RM	940	460	820	610	486
CH-IU160RM	900	340	1345	572	378



Chłodzenie -15°C do +43°C  
Grzanie -25°C do +24°C

WI-FI

R410A



SPECYFIKACJA

OPIS FUNKCJI  
str. 130

Innowacyjna i kompaktowa jednostka instalowana na lub przy podłodze, idealnie pasuje do przestrzeni podokiennych.

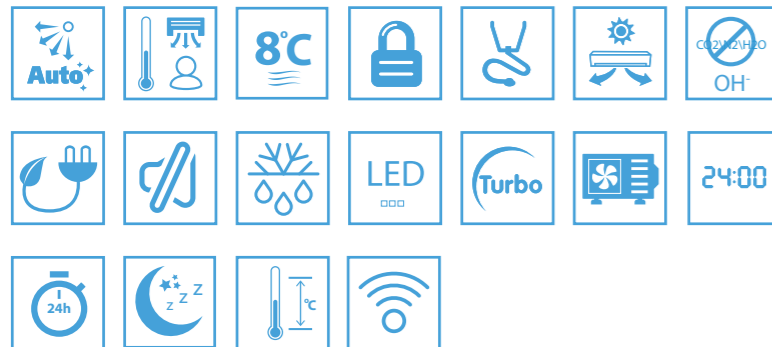

FUNKCJE

- Autorestart
- Łatwy montaż
- Oszczędność energii
- Niski poziom hałasu
- Zabezpieczenia sprężarki
- Inteligentne odszranianie



STEROWANIE



Sterownik bezprzewodowy YAA1FB6 (WiFi)

POSTAW NA  
JAKOŚĆ

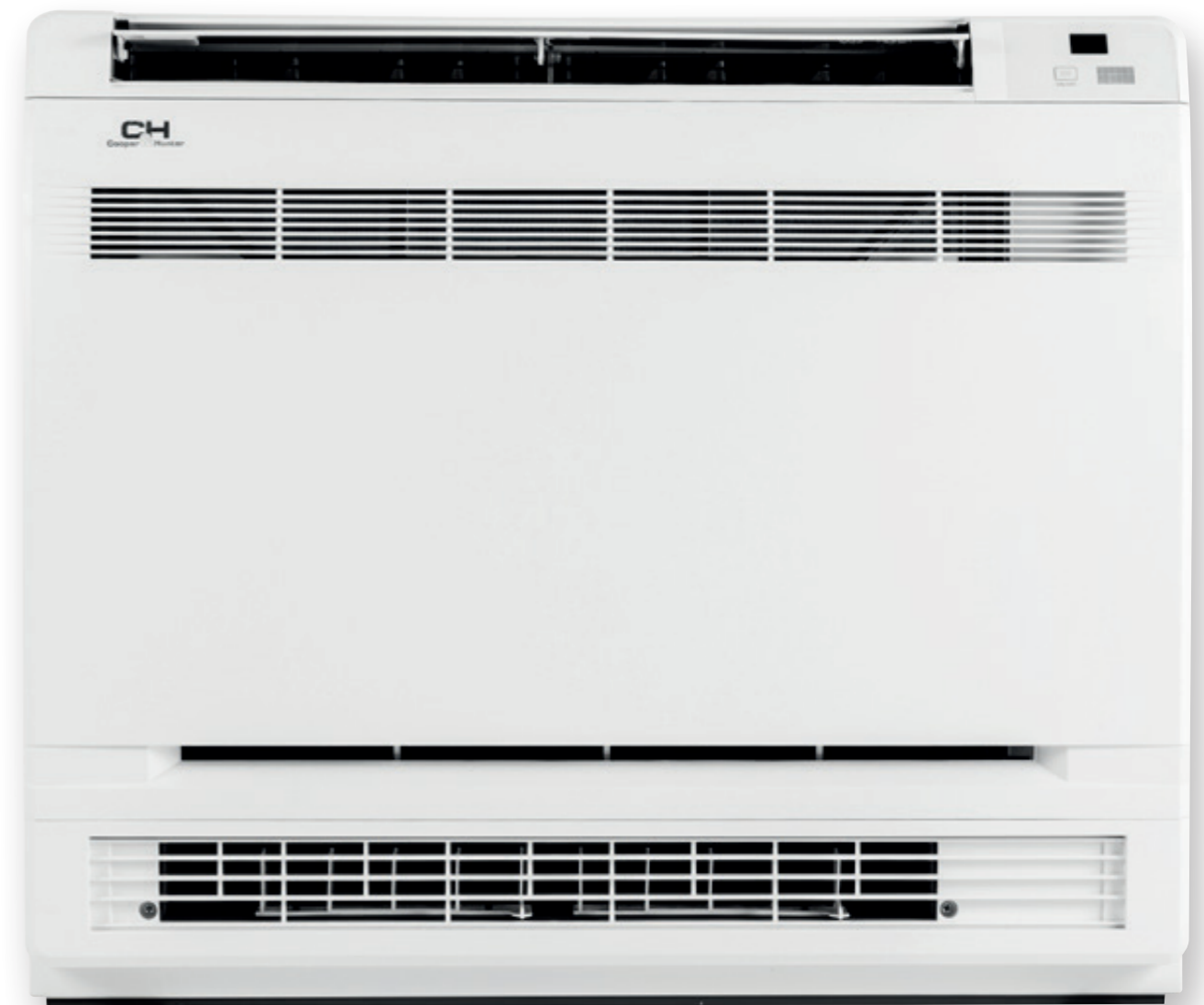



MODEL		CH-S09FVX	CH-S12FVX	CH-S18FVX	
Zasilanie jednostki wewnętrznej	F/V/Hz	1F/220-240V/50Hz	1F/220-240V/50Hz	1F/220-240V/50Hz	
Zasilanie jednostki zewnętrznej	F/V/Hz	1F/220-240V/50Hz	1F/220-240V/50Hz	1F/220-240V/50Hz	
Chłodzenie	Wydajność nominalna (min-max)	kW	2.60 (0.45-3.20)	3.50 (0.60-3.95)	5.27 (0.90-5.60)
	Pobór mocy nominalny (min-max)	W	660 (200-1550)	980 (220-1400)	1420 (350-2500)
	Prąd pracy	A	3.00	4.45	6.45
	EER	W/W	3.93	3.60	3.71
	Roczne zużycie energii	kWh/rok	145	192	280
	SEER	W/W	6.50	6.40	6.50
	Klasa energetyczna		A++	A++	A++
Grzanie	Wydajność nominalna (min-max)	kW	2.75 (0.45-3.75)	3.65 (0.60-4.70)	5.50 (0.90-6.60)
	Pobór mocy nominalny (min-max)	W	810 (200-1350)	1000 (220-1580)	1530 (350-2500)
	Prąd pracy	A	3.68	4.55	6.95
	COP	W/W	4.10	4.00	3.59
	Roczne zużycie energii	kWh/rok	945	1225	1707
	SCOP	W/W	4.00	4.00	4.10
	Klasa energetyczna		A+	A+	A+
<b>JEDNOSTKA WEWNĘTRZNA</b>					
Wymiary (szer. x głęb. x wys.)	mm	700x215x600	700x215x600	700x215x600	
Wymiary transportowe (szer. x głęb. x wys.)	mm	785x280x682	785x280x682	785x280x682	
Masa netto/brutto	kg	15.0/18.0	15.0/18.0	15.0/18.0	
Przepływ powietrza	m <sup>3</sup> /h	500/430/410/370/330/280/250	600/520/480/440/400/360/280	700/650/580/520/460/410/320	
Poziom ciśnienia akustycznego	dB(A)	37/34/32/29/26/24/22	38/35/32/30/28/26/24	40/38/36/34/32/30/28	
Komunikacja Wi-Fi		+/-	+/-	+	

### JEDNOSTKA WEWNĘTRZNA - WYMIARY

Model	A (szer.)	B (wys.)	C (głęb.)
CH-S09FVX	700	600	215
CH-S12FVX	700	600	215
CH-S18FVX	700	600	215

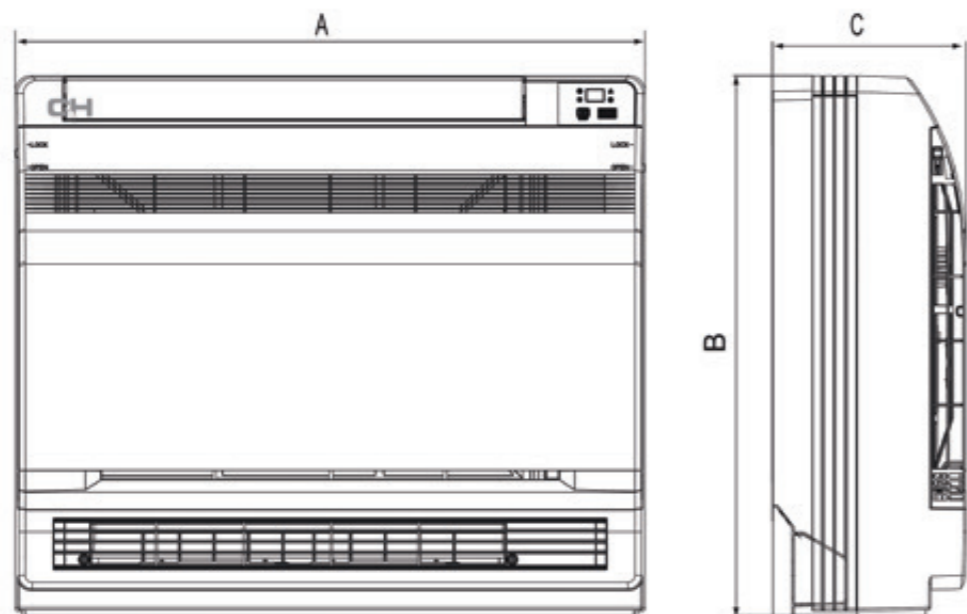

JEDNOSTKA ZEWNĘTRZNA		CH-S09FVX	CH-S12FVX	CH-S18FVX
Wymiary (szer. x głęb. x wys.)	mm	776x320x540	848x320x540	963x396x700
Wymiary transportowe (szer. x głęb. x wys.)	mm	848x360x580	878x360x580	1026x455x735
Waga netto/brutto	kg	32.0/34.5	34.0/36.5	45.0/49.5
Przepływ powietrza	m <sup>3</sup> /h	1600	1800	3200
Poziom ciśnienia akustycznego	dB(A)	50	51	53
Ciecz/gaz	mm/cal	Ø6.35/Ø9.52 (1/4" / 3/8")	Ø6.35/Ø9.52 (1/4" / 3/8")	Ø6.35/Ø12.7 (1/4" / 1/2")
Rodzaj czynnika chłodniczego		R410A	R410A	R410A
Ilość czynnika chłodniczego	kg	0.90	1.15	1.30
Dodatkowa ilość czynnika	g/m	20	20	20
Standardowa długość	m	5	5	5
Maksymalna długość	m	15	20	25
Maksymalna różnica wysokości	m	10	10	10
Zasilana jednostka/przekrój	mm <sup>2</sup>	zewnętrzna / 3 x2.5	zewnętrzna / 3x2.5	zewnętrzna / 3x2.5
Zalecane przewody elektryczne i zabezpieczenia	mm <sup>2</sup>	Komunikacja 4x1.5	Komunikacja 4x1.5	Komunikacja 4x1.5
Zabezpieczenie	A	16	16	16
Zakresy temperatur pracy jedn. zewnętrznej: chłodzenie/grzanie	°C	-15~43/-25~24	-15~43/-25~24	-15~43/-25~24
Komunikacja Wi-Fi		+/-	+	+

### JEDNOSTKA ZEWNĘTRZNA - WYMIARY

Model	A	B	C	D	E
CH-S09FVX	776	320	540	510	286
CH-S12FVX	848	320	540	540	286
CH-S18FVX	963	396	700	560	368

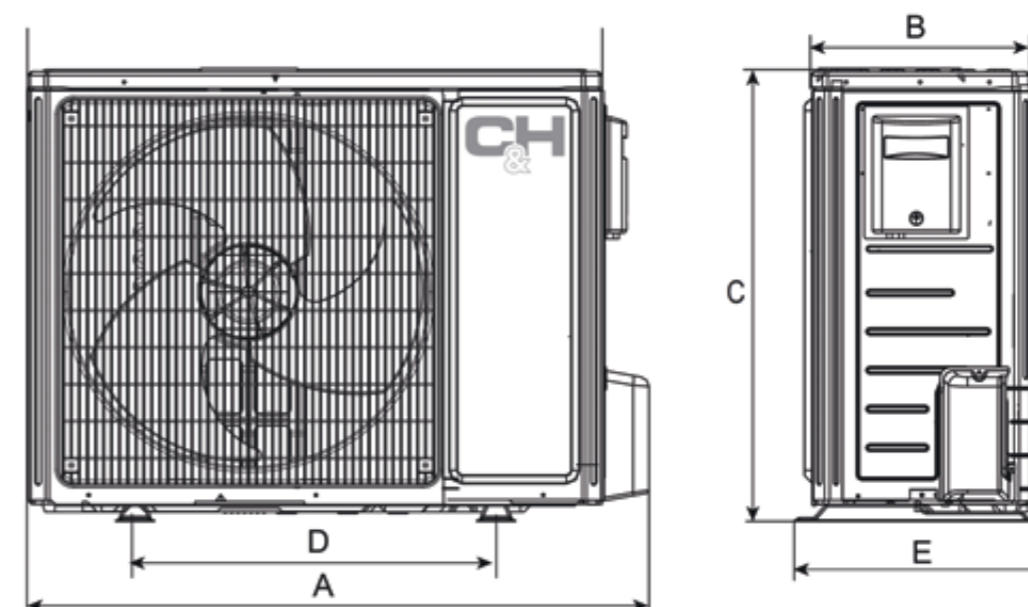





# KANAŁOWE - WYSOKI SPRĘŻ

KOMERCYJNE

Chłodzenie -7°C do +48°C  
Grzanie -15°C do +24°C

R410A



## SPECYFIKACJA

Klimatyzatory kanałowe wysokie sprężu to idealne rozwiązanie do chłodzenia lub ogrzewania dużych powierzchni takich jak hale, magazyny czy duże obiekty handlowe. Dzięki wbudowanej funkcji cichej pracy oraz szerokim wyborze sterowników (piloty, sterowniki przewodowe, centralne, sterowanie przez BMS) jednostka ta jest niezwykle komfortowa w obsłudze i użytkowaniu.



OPIS FUNKCJI  
str. 130



## FUNKCJE

- Urządzenia Full DC Inverter
- Spręż dyspozycyjny do 250Pa na wysokim biegu
- Ciśnienie statyczne – możliwość dostosowania
- Funkcja przypominająca o czyszczeniu filtra
- Prędkość wentylatora dostosowana do ciśnienia statycznego ustawionego przez klienta



## STEROWANIE



Sterownik przewodowy  
XK46 - standard



Sterownik  
bezprowodowy  
YAP1F - opcja



Konwerter  
danych  
ME40-00/B - opcja



# WYSOKI SPRĘŻ

DANE TECHNICZNE

Model		CH-IBD20NM	CH-IBD25NM	CH-IBD30NM	CH-IBD40N(2)M	
Wydajność	Chłodzenie	kW	20.00	25.00	30.00	40.00
	Grzanie	kW	22.00	27.50	33.00	43.00
EER/COP	W/W	2.55/3.25	2.65/3.10	2.65/3.20	2.60/3.10	
Częstotliwość / Zasilanie / Ilość faz		Ph/V/Hz	50/60 / 380-415 / 3	50/60 / 380-415 / 3	50/60 / 380-415 / 3	50/60 / 380-415 / 3
Pobór mocy	Chłodzenie	kW	7.80	9.40	11.30	15.40
	Grzanie	kW	6.80	8.90	10.30	13.90
Prąd pracy	Chłodzenie	A	16.50	18.90	22.70	27.80
	Grzanie	A	14.40	17.20	20.70	26.40
Rodzaj czynnika			R410A	R410A	R410A	R410A
Ilość czynnika chłodniczego		kg	6.40	8.00	9.50	6.40x2
Przepływ powietrza		m³/h	3800	4200	5200	7000
Spręż	Nominalny	Pa	120	120	120	120
	Zakres	Pa	0-250	0-250	0-250	0-250
Jednostka wewnętrzna	Poziom ciśnienia akustycznego	dB (A)	52	53	55	56
	Wymiary (WxDxH)	mm	1460x790x365	1690x870x440	1690x870x440	1680x900x650
	Transportowe	mm	1575x880x385	1785x985x450	1785x985x450	1800x1020x670
Waga netto / brutto		kg	82.0/104.0	99.0/134.0	105.0/145.0	175.0/210.0
Jednostka zewnętrzna	Poziom ciśnienia akustycznego	dB (A)	62	63	65	66
	Wymiary (WxDxH)	mm	940x320x1430	940x460x1615	940x460x1615	(940x320x1430)x2
	Transportowe	mm	1020x420x1460	1020x560x1645	1020x560x1645	(1020x420x1460)x2
Waga netto / brutto		kg	115.0/126.0	146.0/162.0	175.0/190.0	(115.0/126.0)x2
Ciecz		mm/cal	Ø9.52 / 3/8"	Ø9.52 / 3/8"	Ø12.7 / 1/2"	Ø9.52 / 3/8"
Gaz		mm/cal	Ø19.05 / 3/4"	Ø22 / 7/8"	Ø25.4 / 1"	Ø19.05 / 3/4"
Rury chłodnicze	Maksymalna długość	m	30	30	30	30
	Maksymalna różnica wysokości	m	50	50	50	50

### JEDNOSTKA WEWNĘTRZNA - WYMIARY



Model	A	B	C	D	E	F
CH-IBD20NM	1334	632	990	1150	192	363
CH-IBD25NM	1541	705	980	1350	270	420
CH-IBD30NM	1541	705	980	1350	270	420
CH-IBD40N(2)M	1730	760	1160	1450	360	560

### JEDNOSTKA ZEWNĘTRZNA - WYMIARY

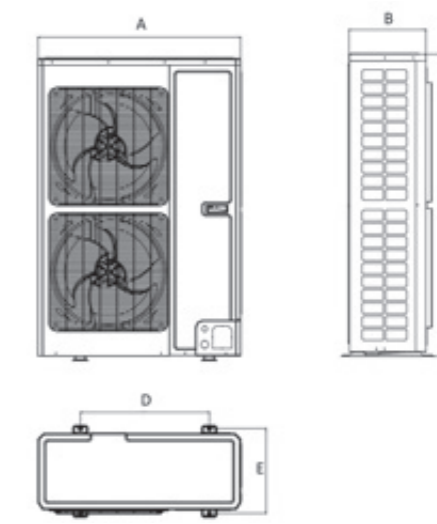

Model	A	B	C	D	E
CH-IBD20NM	940	320	1430	632	350
CH-IBD25NM	940	460	1615	610	486
CH-IBD30NM	940	460	1615	610	486



# NAJWYŻSZA JAKOŚĆ

## AGREGATY

DO CENTRAL  
+ AHUKIT

**5**  
LAT GWARANCJI

- CH-IU035RK + AHUKIT
- CH-IU050RK + AHUKIT
- CH-IU071RK + AHUKIT
- CH-IU100RM + AHUKIT
- CH-IU140RM + AHUKIT
- CH-IU160RM + AHUKIT





Chłodzenie -20°C do +52°C  
Grzanie -20°C do +24°C

R32



## SPECYFIKACJA

Agregaty skraplające z modułem AHUKIT to zestaw urządzeń stosowanych w centralach wentylacyjnych. Zestaw ten łączy jednostki zewnętrzne klimatyzatorów komercyjnych z wymiennikami ciepła. Dostosowany jest do jednostek o wydajności od 3,5 do 16 kW. Kontrola układu za pomocą sygnału napięciowego 0-10V w zakresie od 0 do 100%. AHUKIT umożliwia sterowanie układem z poziomu systemu zarządzania budynkiem (BMS).



## ELEMENTY ZESTAWU

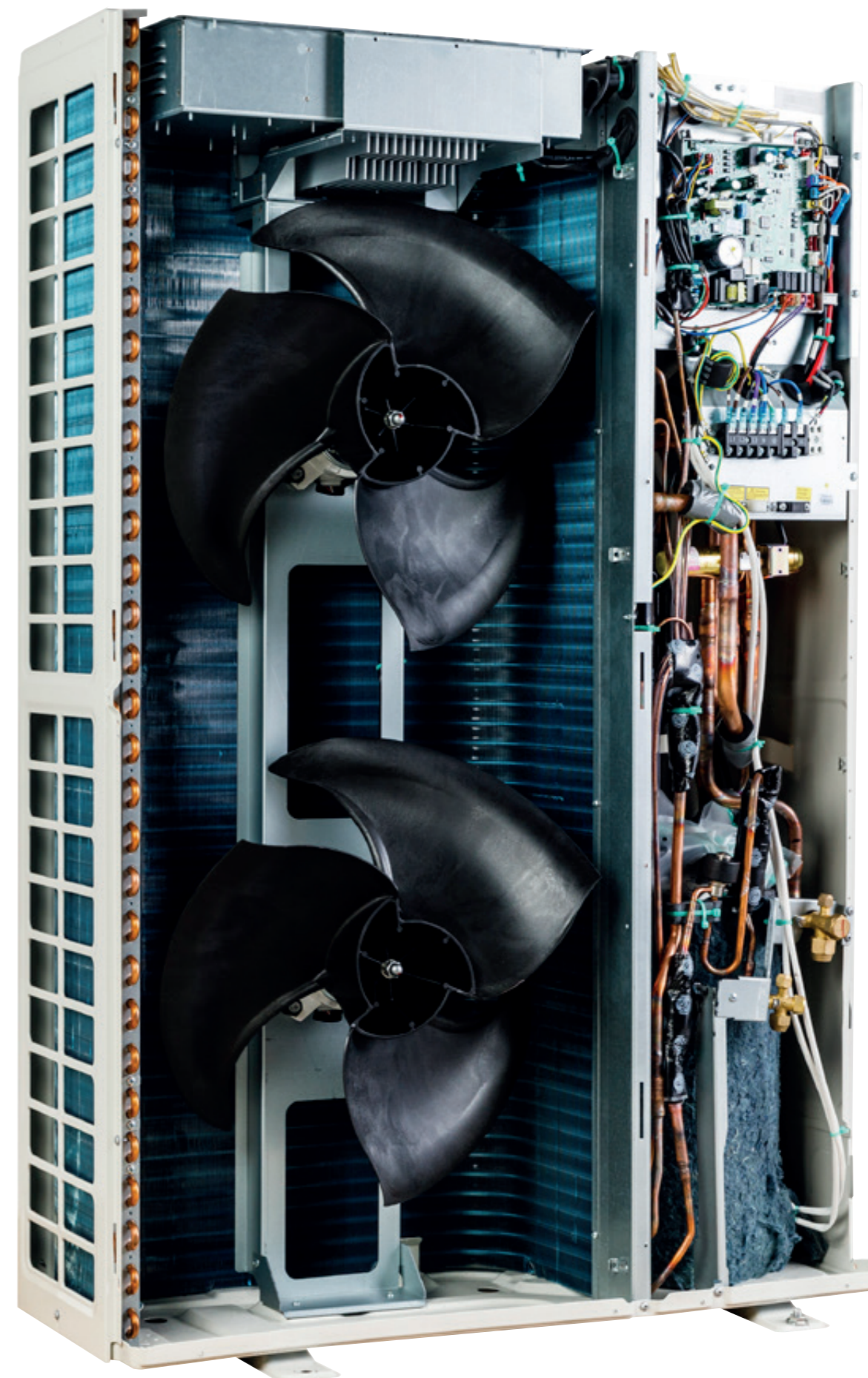





# AGREGATY DO CENTRAL

## DANE TECHNICZNE

Model			CH-IU035RK + AHUKIT	CH-IU050RK + AHUKIT	CH-IU071RK + AHUKIT
Wydajność	Chłodzenie/grzanie	kW	3.50/4.00	5.00/5/50	7.00/8.00
Zasilanie jednostki zewnętrznej	F/V/Hz		1F / 220-240V / 50Hz	1F / 220-240V / 50Hz	1F / 220-240V / 50Hz
Przepływ powietrza	m³/h		3000	3000	3600
Poziom ciśnienia akustycznego	dB(A)		50	53	52
Wymiary (szer. x gł. x wys.)	mm		818x302x596	818x302x596	892x340x698
Wymiary transportowe (szer. x gł. x wys.)	mm		948x420x645	948x420x645	1029x458x750
Masa netto/brutto	kg		37.0/40.0	39.0/42.0	53.0/57.0
Odprowadzenie skroplin	mm		Ø25	Ø25	Ø25
Rury chłodnicze	Ciecz/gaz	mm	Ø6.35 / Ø9.52	Ø6.35 / Ø12.7	Ø9.52 / Ø15.9
	Ciecz/gaz	cal	1/4" / 3/8"	1/4" / 1/2"	3/8" / 5/8"
	Czynnik chłodniczy	-	R32	R32	R32
	Ilość czynnika	kg	0.78	1.00	1.60
	Dodatkowa ilość czynnika	g/m	16	16	40
	Standardowa długość	m	5.0	5.0	7.5
	Maksymalna długość	m	30	35	50
	Maksymalna różnica wysokości	m	15	20	25
Zalecane przewody elektryczne i zabezpieczenia	Przewód zasilający jedn. wewn.	mm²	3x1.5	3x1.5	3x1.5
	Przewód zasilający jedn. zew.	mm²	3x2.5	3x2.5	3x2.5
	Przewód komunikacyjny	mm²	2x1.0	2x1.0	2x1.0
	Zabezpieczenie	A	16	16	20
Zakresy temperatur pracy jedn. zewnętrznej: chłodzenie/grzanie	°C		-20~-52/-20~-24	-20~-52/-20~-24	-20~-52/-20~-24

### JEDNOSTKA ZEWNĘTRZNA - WYMIARY

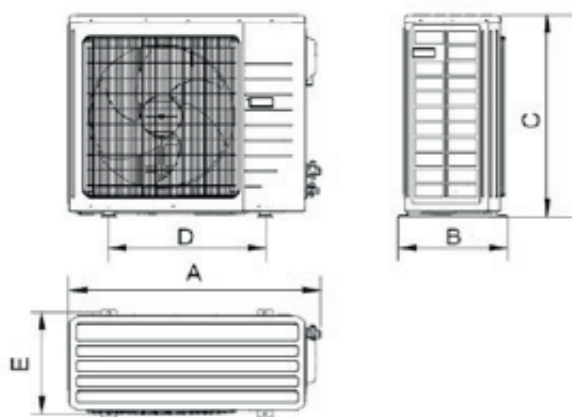

Model	A	B	C	D	E
CH-IU035RK	818	302	596	550	348
CH-IU050RK	818	302	596	550	348
CH-IU071RK	892	340	698	560	364



# AGREGATY DO CENTRAL

## DANE TECHNICZNE

Model			CH-IU100RM + AHUKIT	CH-IU140RM + AHUKIT	CH-IU160RM + AHUKIT
Wydajność	Chłodzenie/grzanie	kW	10.00/12.00	13.40/15.50	16.00/17.00
Zasilanie jednostki zewnętrznej	F/V/Hz		3F / 380-415V / 50Hz	3F / 380-415V / 50Hz	3F / 380-415V / 50Hz
Przepływ powietrza	m³/h		5900	5900	6600
Poziom ciśnienia akustycznego	dB(A)		55	57	57
Wymiary (szer. x gł. x wys.)	mm		940x460x820	940x460x820	900x340x1345
Wymiary transportowe (szer. x gł. x wys.)	mm		1083x573x973	1083x573x973	1048x458x1500
Masa netto/brutto	kg		89.0/101.0	99.0/111.0	112.0/122.0
Odprowadzenie skroplin	mm		Ø25	Ø25	Ø25
Rury chłodnicze	Ciecz/gaz	mm	Ø9.52 / Ø15.9	Ø9.52 / Ø15.9	Ø9.52 / Ø15.9
	Ciecz/gaz	cal	3/8" / 5/8"	3/8" / 5/8"	3/8" / 5/8"
	Czynnik chłodniczy	-	R32	R32	R32
	Ilość czynnika	kg	2.50	2.80	3.60
	Dodatkowa ilość czynnika	g/m	40	40	40
	Standardowa długość	7.5	7.5	7.5	7.5
	Maksymalna długość	m	65	75	75
	Maksymalna różnica wysokości	m	30	30	30
Zalecane przewody elektryczne i zabezpieczenia	Przewód zasilający jedn. wewn.	mm²	3x1.5	3x1.5	3x1.5
	Przewód zasilający jedn. zew.	mm²	5x2.5	5x2.5	5x2.5
	Przewód komunikacyjny	mm²	2x1.0	2x1.0	2x1.0
	Zabezpieczenie	A	20	25	25
Zakresy temperatur pracy jedn. zewnętrznej: chłodzenie/grzanie	°C		-20~-52/-20~-24	-20~-52/-20~-24	-20~-52/-20~-24

### JEDNOSTKA ZEWNĘTRZNA - WYMIARY

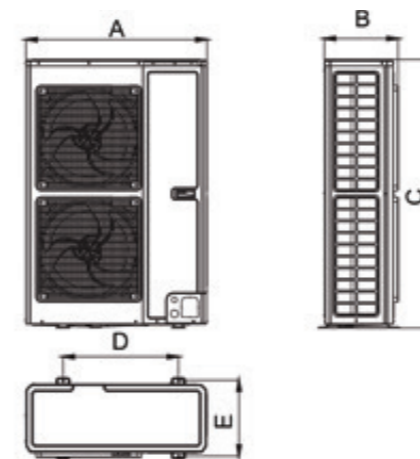

Model	A	B	C	D	E
CH-IU100RM	940	460	820	610	486
CH-IU140RM	940	460	820	610	486
CH-IU160RM	900	340	1345	572	378



Zasilanie - 230V 1 faza lub 380V 3 fazy

Przewód komunikacyjny z agregatu do modułu AHUKIT

Rura gazowa

Rura cieczowa

Sygnal wychodzący z modułu AHUKIT - Defrost

Sygnal wychodzący z centrali ON / OFF

Sygnal wychodzący z centrali chłodzenie / grzanie

Sygnal wychodzący z modułu AHUKIT - Alarm

Płynne sterowanie 0-10V





ODZYSKUJEMY  
CIEPŁO

**CENTRALE**

WENTYLACYJNE

HRV



- K2
- KDC





## SPECYFIKACJA

Centrala wentylacyjna z odzyskiem ciepła HRV służy do wentylacji mieszkań, biur i innych pomieszczeń. Jest to łatwy w montażu system oszczędzania energii, który pozwala na odzyskanie do 85% energii zużywanej do ogrzewania lub chłodzenia pomieszczeń. Urządzenie wyposażone w wymiennik przeciwprądowy, którego zaletą jest w stosunku do wymienników krzyżowych obniżenie temperatury, w której występuje szronienie i zatykanie się wymiennika. Wymiennik przeciwprądowy jest droższy, ale coraz chętniej stosowany w domach jednorodzinnych. Ciągłe udoskonalanie konstrukcji wymiennika w celu eliminacji zjawiska szronienia doprowadziło do powstania wymienników przeciwprądowych spiralnych. Mają one większą powierzchnię czynną w stosunku do zwykłego wymiennika przeciwprądowego.



## REKUPERATORY SERIA K2

- Specjalna konstrukcja wymiennika ciepła pozwalająca na wysokoefektywny odzysk ciepła,
- Funkcja „by-pass”, ominięcie wymiennika krzyżowego w zależności od parametrów powietrza,
- Możliwość regulacji prędkości wentylatora: niski, średni, wysoki,
- Wentylatory odśrodkowe o wysokiej sprawności i niskim poborze energii,
- Wymiennik celulozowy poddany specjalnej obróbce chemicznej pozwalający na uzyskanie nie tylko wysokiej sprawności odzysku ciepła, ale także charakteryzujący się bardzo niską opornością,
- Wyciszona konstrukcja obudowy,
- Możliwość opcjonalnego sterowania za pomocą nowoczesnego dotykowego sterownika naściennego.



## REKUPERATORY SERIA KDC

- Silniki prądu stałego pozwalające na zmniejszenie zużycia energii nawet o 50%,
- Wymiennik ciepła o specjalnej konstrukcji umożliwiający wysokoefektywny odzysk ciepła,
- Kombinacja prędkości dla różnych programów,
- Oczyszczanie i filtracja powietrza,
- Wymiennik celulozowy poddany specjalnej obróbce chemicznej pozwalający na uzyskanie nie tylko wysokiej sprawności odzysku ciepła, ale także charakteryzujący się bardzo niską opornością,
- Wyciszona praca urządzenia,
- Możliwość opcjonalnego sterowania za pomocą nowoczesnego dotykowego sterownika naściennego.



# OSZCZĘDZAJ ENERGIĘ!







Różne tryby pracy wentylatorów w zależności od zapotrzebowania, np: w przypadku wzrostu stężenia CO<sub>2</sub>.



7-dniowy timer z funkcją autorestartu oraz z sygnalizacją stopnia zabrudzenia filtra.



Kontrola temperatury, opcjonalna kontrola wilgotności powietrza.



Zintegrowane auto odszranianie, możliwość zastosowania nagrzewnicy elektrycznej.



Automatyczny bypass zapewnia stały dopływ świeżego powietrza.



Możliwość kontroli zewnętrznej BMS poprzez port RS485.

**INTELIGENTNY PANEL**  
 DOTYKOWY

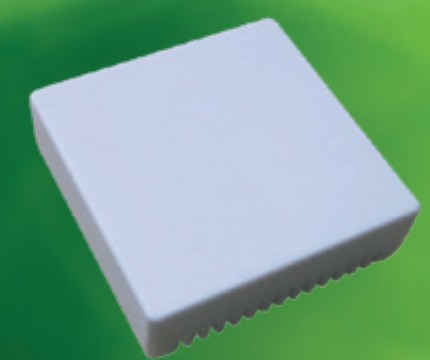

**NOWOCZESNE**  
 ROZWIĄZANIA

Opcjonalny czujnik CO<sub>2</sub>





# REKUPERATORY K2

## DANE TECHNICZNE

Model	CH-HRV2K2	CH-HRV3K2	CH-HRV4K2	CH-HRV6K2	CH-HRV8K2	CH-HRV10K2	CH-HRV13K2
Przepływ powietrza [m³/h]	200	300	400	600	800	1000	1300
Entalpia [%]	Grzanie	59	61	60	61	62	59
	Chłodzenie	55	57	57	59	58	56
Odzysk temperatury [%]	70	68	69	70	68	70	70
Poziom ciśnienia akustycznego [dB(A)]	22	23	25	25	32	32	37
Spręż [Pa]	75	85	88	97	100	86	90
Zasilanie [V/Hz/F]	220V/50Hz/1F						
Pobór mocy [W]	105	117	150	200	355	440	710
Przewód zasilający [mm²]	3x1.5 mm²						
Przewód komunikacyjny [mm²]	2x0.5 mm²						
Sterownik	Standardowy	TAK (7-dniowy zegar)					
	BMS Modbus	TAK (automatyczne z regulowanym zakresem)					
Bypass	TAK (automatyczne z regulowanym zakresem)						
Odszranianie	TAK (automatyczne z regulowanym zakresem)						
Kontrola poziomu CO <sub>2</sub>	Opcjonalnie: dodatkowy sterownik (ON/OFF z regulowanym zakresem)						
Zabezpieczenie przeciwpożarowe	TAK (1 wyjście kontaktowe)						
Waga netto [kg]	23	25	31	36	60	70	79
Wymiary [szer. x wys. x dł.]	666x264x580	744x270x599	744x270x804	824x270x904	1116x388x884	1116x388x1134	1116x388x1134
Króćce przyłączeniowe	150	150	150	200	250	250	250

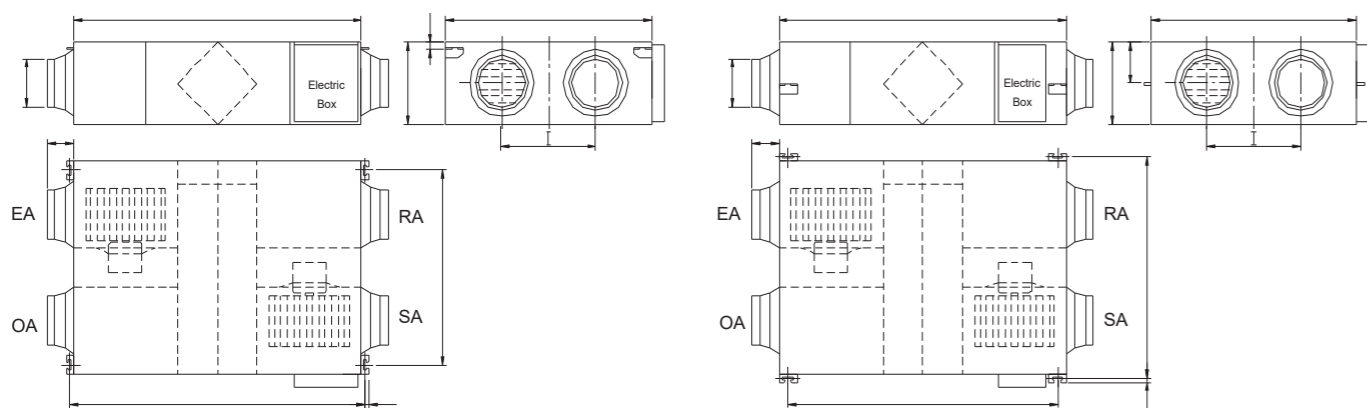

Model	A	B	C	D	E	F	G	H	I	J
CH-HRV2K2	666	580	264	725	510	Φ 144	100	19	290	20
CH-HRV3K2	744	599	270	675	657	Φ 144	100	19	315	111
CH-HRV4K2	744	804	270	675	862	Φ 144	100	19	480	111
CH-HRV6K2	824	904	270	754	960	Φ 194	107	19	500	111
CH-HRV8K2	1116	884	388	1045	940	Φ 242	85	19	428	170
CH-HRV10K2	1116	1134	388	1045	1190	Φ 242	85	19	678	170
CH-HRV13K2	1116	1134	388	1045	1190	Φ 242	85	19	678	170

### CENTRALA WENTYLACYJNA + AKCESORIA



Sterownik standardowy



Sterownik dotykowy LH-10705

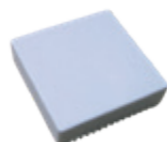

Czujnik CO<sub>2</sub>



Czujnik wilgotności  
\*działa tylko w połączeniu ze sterownikiem dotykowym



# REKUPERATORY K2

## DANE TECHNICZNE

Model	CH-HRV15K2	CH-HRV20K2	CH-HRV25K2
Przepływ powietrza [m³/h]	1500	2000	2500
Entalpia [%]	Grzanie	70	70
	Chłodzenie	66	62
Odzysk temperatury [%]	71	71	70
Poziom ciśnienia akustycznego [dB(A)]	46	49	50
Spręż [Pa]	163	176	200
Zasilanie [V/Hz/F]	220V/50Hz/1F		
Pobór mocy [W]	785	1020	1300
Przewód zasilający [mm²]	2x1.5 mm²		2x2.5 mm²
Przewód komunikacyjny [mm²]	2x0.5 mm²		
Sterownik	Standardowy	TAK (7-dniowy zegar)	
	BMS Modbus	TAK (automatyczne z regulowanym zakresem)	
Bypass	TAK (automatyczne z regulowanym zakresem)		
Odszranianie	TAK (automatyczne z regulowanym zakresem)		
Kontrola poziomu CO <sub>2</sub>	Opcjonalnie: dodatkowy sterownik (ON/OFF z regulowanym zakresem)		
Zabezpieczenie przeciwpożarowe	TAK (1 wyjście kontaktowe)		
Waga netto [kg]	110	112	130
Wymiary [szer. x wys. x dł.]	1426x510x1200	1426x510x1200	1700x590x1400
Króćce przyłączeniowe	320x400	320x400	350x500

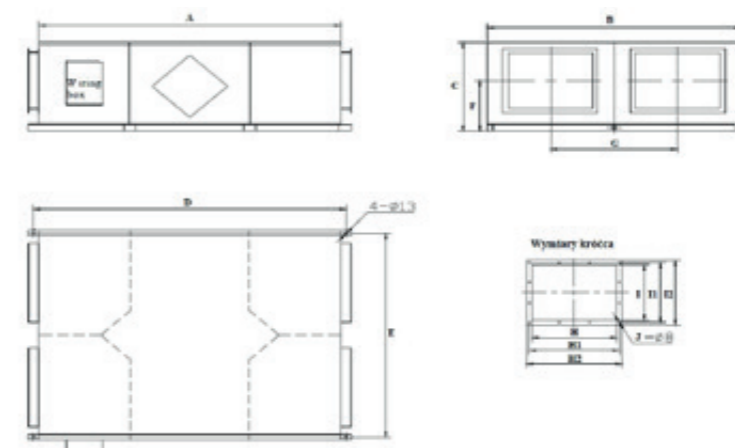

Model	A	B	C	D	E	F	G	H	H1	H2	I	I1	I2	J
CH-HRV15K2	1426	1200	510	1476	1170	290	600	400	425	450	320	345	370	12
CH-HRV20K2	1426	1200	510	1476	1170	290	600	400	425	450	320	345	370	12
CH-HRV25K2	1700	1400	590	1750	1370	345	700	500	525	550	350	375	400	12

### CENTRALA WENTYLACYJNA + AKCESORIA

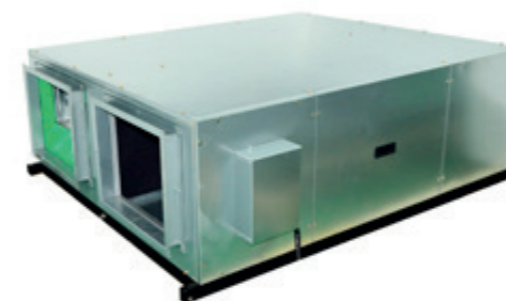

Sterownik standardowy



Sterownik dotykowy LH-10705

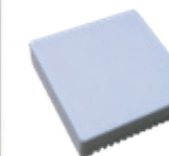

Czujnik CO<sub>2</sub>



Czujnik wilgotności  
\*działa tylko w połączeniu ze sterownikiem dotykowym





# REKUPERATORY KDC

## DANE TECHNICZNE

Model	CH-HRV1.5KDC	CH-HRV2.5KDC	CH-HRV3.5KDC	CH-HRV5KDC	CH-HRV6.5KDC	CH-HRV8KDC	CH-HRV10KDC	CH-HRV15KDC	CH-HRV20KDC	
Przepływ powietrza [m³/h]	150	250	350	500	650	800	1000	1500	2000	
Entalpia [%]	Grzanie	70	70	69	67	68	71	71	71	
	Chłodzenie	63	63	66	62	62	65	65	65	
Odzysk temperatury [%]	75	75	75	75	75	75	75	75	75	
Poziom ciśnienia akustycznego [dB(A)]	23	24	28	30	32	35	35	38	38	
Spręż [Pa]	75	85	90	100	70	120	85	75	60	
Zasilanie [V/Hz/F]	220V/50Hz/1F									
Pobór mocy [W]	51	81	112	143	205	290	305	580	610	
Przewód zasilający [mm²]	2x1.5 mm²									
Przewód komunikacyjny [mm²]	2x0.5 mm²									
Sterownik	Standardowy	TAK (7-dniowy zegar)								
	BMS Modbus	TAK							NIE	
Typ wentylatora	DC Inverter									
Ilość biegów wentylatora	10									
Bypass	TAK (automatyczne z regulowanym zakresem)									
Odszranianie	TAK (automatyczne z regulowanym zakresem)									
Kontrola poziomu CO <sub>2</sub>	Opcjonalnie: dodatkowy sterownik (ON/OFF z regulowanym zakresem)									
Zabezpieczenie przeciwpożarowe	TAK (1 wyjście kontaktowe)									
Waga netto [kg]	25	29	37	43	64	71	83	165	189	
Wymiary [szer. x wys. x dł.]	808x264x580	882x270x599	882x270x804	962x270x904	1222x340x884	1322x388x884	1322x388x1134	1322x785x884	1322x785x1134	
Króćce przyłączeniowe	150	150	150	200	200	250	250	280x650	280x650	

### CENTRALA WENTYLACYJNA



### AKCESORIA



Sterownik standardowy



Sterownik dotykowy LH-10705

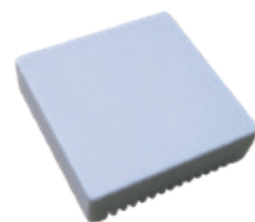

Czujnik CO<sub>2</sub>



Czujnik wilgotności  
\*działa tylko w połączeniu ze sterownikiem dotykowym



# REKUPERATORY KDC

## DANE TECHNICZNE

### JEDNOSTKA WEWNĘTRZNA- WYMIARY CH-HRV1.5KDC~CH-HRV5KDC

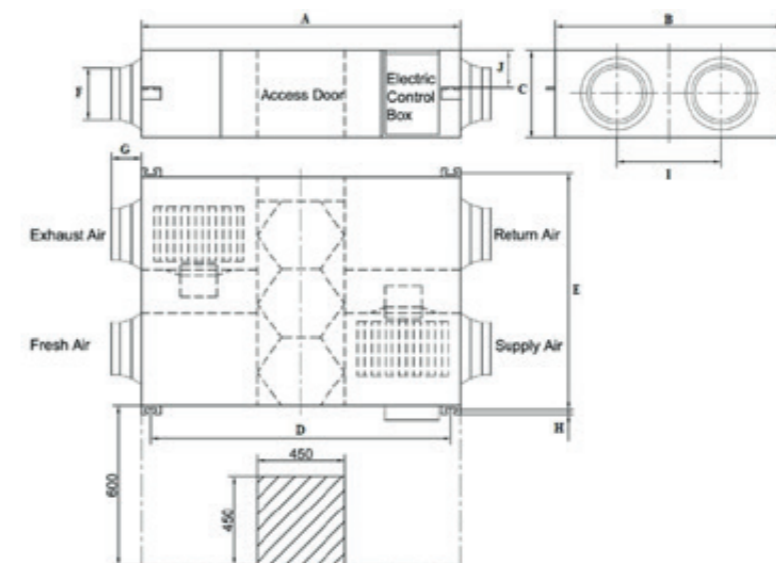

### JEDNOSTKA WEWNĘTRZNA- WYMIARY CH-HRV6.5~CH-HRV10KDC

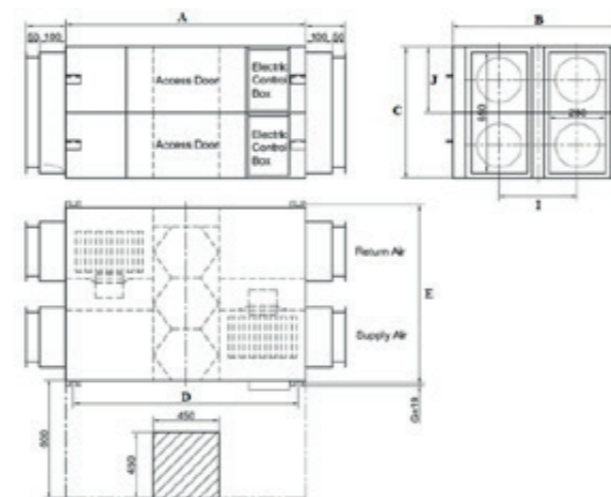

### JEDNOSTKA WEWNĘTRZNA- WYMIARY CH-HRV15KDC~CH-HRV20KDC

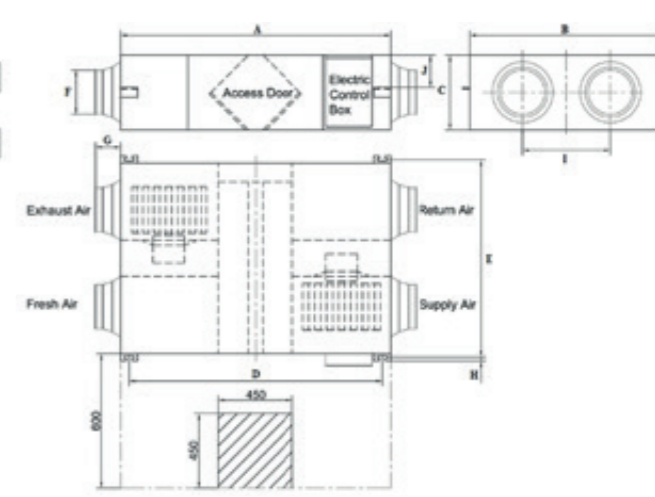

Model	A	B	C	D	E	F	G	H	I	J
CH-HRV1.5KDC	808	580	264	867	510	Φ 150	100	19	290	20
CH-HRV2.5KDC	882	599	270	810	657	Φ 150	100	19	315	111
CH-HRV3.5KDC	882	804	270	810	860	Φ 150	100	19	480	111
CH-HRV5KDC	962	904	270	890	960	Φ 200	107	19	500	111
CH-HRV6.5KDC	1222	884	340	1150	940	Φ 200	107	19	480	146
CH-HRV8KDC	1322	884	388	1250	940	Φ 250	85	19	428	170
CH-HRV10KDC	1322	1134	388	1250	1190	Φ 250	85	19	678	170
CH-HRV15KDC	1322	884	785	1250	940	280x650	150	19	428	170
CH-HRV20KDC	1322	1134	785	1250	1190	280x650	150	19	678	170



**ZAWSZE  
W ODPOWIEDNIM  
MIEJSCU**



**KLIMATYZATORY  
MONOBLOK**

**3**  
LATA GWARANCJI

- CH-VC11TH
- CH-VC13TH





# MONOBLOK

R410A

KLIMATYZATOR BEZ JEDNOSTKI ZEWNĘTRZNEJ



## SPECYFIKACJA

Monoblok to nowoczesna oferta klimatyzatorów bez jednostki zewnętrznej. Idealnie pasuje do salonu, jadalni, małego biura czy pokoju wypoczynkowego. To innowacyjne rozwiązanie jest idealnym wyborem dla nowoczesnego i funkcjonalnego domu, zapewniając komfort użytkownika przy bardzo cichej pracy urządzenia.

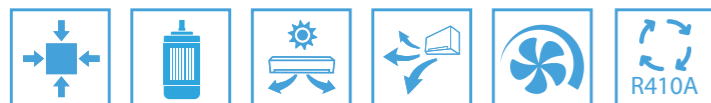

OPIS FUNKCJI  
str. 130

## FUNKCJE

- Brak jednostki zewnętrznej - Urządzenie posiada wszystkie podzespoły w jednej obudowie.
- Szybki i łatwy montaż - Zajmuje zaledwie kilkanaście minut, trzeba tylko wykonać dwa otwory w ścianie zewnętrznej
- Bezszcotkowe silniki wentylatorów - sprawiają, iż praca urządzenia jest bardzo cicha, na najniższym biegu już od 27 dB(A)
- Estetyczny wygląd elewacji - Zamiast jednostki zewnętrznej widać tylko dwie okrągłe kratki wentylacyjne o średnicy zaledwie 16cm



## STEROWANIE



Sterownik bezprzewodowy

- Nowoczesny i praktyczny wygląd - Ergonomiczna obudowa, możliwość montażu tuż nad podłogą lub pod sufitem
- Sterowanie za pomocą pilota zdalnego sterowania lub przycisków na panelu jednostki

# MONOBLOK

DANE TECHNICZNE

Model	Jednostka	CH-VC11TH	CH-VC13TH	
Zasilanie	V/F/Hz	220-240V/1F/50Hz		
Chłodzenie	Wydajność nominalna	kW	2.04	2.35
	Wydajność Dual Power	kW	2.60	3.10
	Wydajność minimalna	kW	0.80	0.90
	Pobór mocy	W	630	730
	EER	W/W	3.24	3.22
	Klasa energetyczna		A+	A+
Grzanie	Wydajność nominalna	kW	2.10	2.36
	Wydajność Dual Power	kW	2.64	3.05
	Wydajność minimalna	kW	0.70	0.80
	Wydajność -7 °C	kW	0.98	1.11
	Pobór mocy	W	638	720
	COP	W/W	3.29	3.28
Klasa energetyczna		A	A	
	Przepływ powietrza wlot/wylot	m³/h	260/330	270/340
Poziom ciśnienia akustycznego	Minimalny	dB(A)	26/39	27/41
	Nominalny		310/380	320/390
	Maksymalny		380/460	400/480
Ilość biegów		3	3	
Wydajność osuszania	l/h	1.00	1.10	
Wymiary (szer. x wys. x głęb.)	mm	1000x555x165	1000x555x165	
Waga	kg	48.5	48.5	
Średnica rur wylotowych	mm	162	162	
Odległość pomiędzy otworami	mm	293	293	
Rodzaj czynnika chłodniczego		R410A	R410A	

## BUDOWA JEDNOSTKI

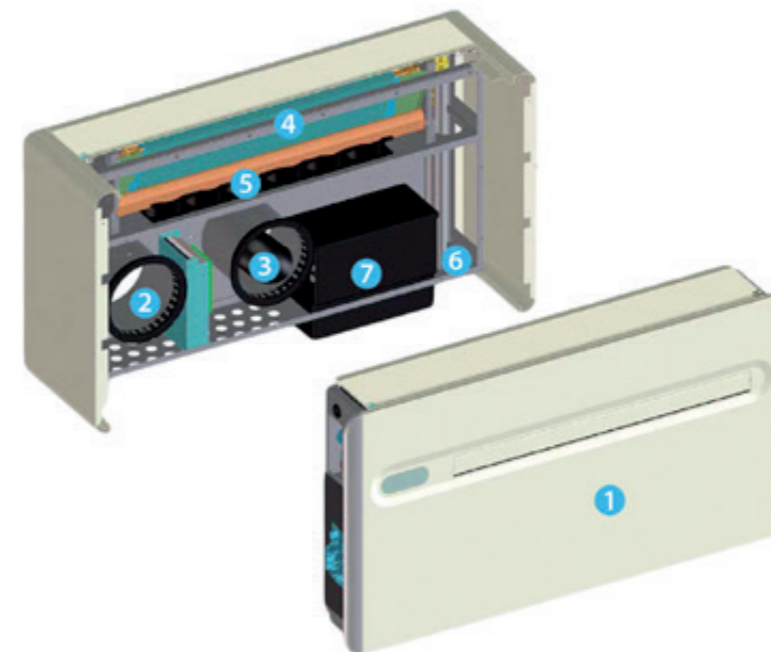

- 1 Panel
- 2 Wlot powietrza
- 3 Wylot powietrza
- 4 Bateria podgrzewająca wodę
- 5 Wentylator
- 6 Połączenia hydrauliczne
- 7 Zbiornik skroplin



# SZEROKIE ZASTOSOWANIE

# KLIMAKONWEKTORY

**5**  
LAT GWARANCJI

- Ścienne
- Przypodłogowe
- Kanałowe
- Kasetonowe



# KLIMAKONWEKTORY

Klimakonwektory (Fan Coils) są to urządzenia służące do utrzymywania stałej temperatury w pomieszczeniach oraz do wentylacji. Wykorzystywane są w systemach klimatyzacyjnych działających w oparciu o tzw. wodę lodową. Oznacza to, że czynnikiem chłodzącym/grzewczym układu jest woda, a nie jak w klimatyzatorach – czynnik chłodniczy (freon). Urządzenie działa na zasadzie wymiany ciepła z otoczeniem, doprowadza też świeże powietrze do pomieszczenia. Jednostki wykonane są ze specjalnie ocynkowanej blachy, zapewniając maksymalną ochronę przed korozją.

C&H posiada w swojej ofercie następujące rodzaje klimakonwektorów: ściennie, przypodłogowe, kanałowe i kasetonowe. Przystosowane są do systemów dwu-rurowych. Klimakonwektory, ze względu na swoje właściwości są polecane do biur, pomieszczeń użyteczności publicznej, ale również dobrze mogą być montowane w mieszkaniach ze względu na cichą pracę i estetyczny wygląd doskonale wpisujący się w wystrój nowoczesnego wnętrza.

## ZASTOSOWANIE



Biura



Fabryki



Hale produkcyjne



Przestrzeń publiczna



Centra handlowe



Miejsca edukacji



Domy jednorodzinne



Restauracje



## KLIMAKONWEKTORY

OPIS FUNKCJI

### TYPY URZĄDZEŃ

#### Klimakonwektor ścienny

Klimakonwektory typu split przeznaczone do montażu poziomego na ścianach. Urządzenia wyposażone w system 2-rurowy idealnie sprawdzają się w nowoczesnym budownictwie. Możliwość sterowania pilotem bezprzewodowym.



#### Klimakonwektor przypodłogowy

Klimakonwektory zaprojektowane do montażu zarówno pionowego, jak i poziomego. Dzięki cienkiej obudowie oraz opływowemu kształtowi idealnie dopasowują się do każdego pomieszczenia, znajdując zastosowanie w biurach, hotelach czy centrach handlowych.

#### Klimakonwektor kanałowy

Klimakonwektory kanałowe idealnie sprawdzają się w biurach, centrach handlowych, powierzchniach magazynowych, fabrykach czy hotelach. Wszystkie urządzenia posiadają 2-rurowy wymiennik ciepła, a możliwość wyboru przyłącza rur z lewej bądź prawej strony zwiększa elastyczność podczas instalacji.



#### Klimakonwektor kasetonowy

Dzięki kompaktowej konstrukcji może być montowany nawet w niewielkich przestrzeniach. Poleca się montaż w suficie podwieszanym. Urządzenie posiada dwu-rurowy wymiennik ciepła. Obwodowy nawiew zapewnia równomierne rozprowadzenie powietrza po pomieszczeniu i brak przeciągów. Możliwość wykorzystania przyłącza świeżego powietrza.

### KORZYŚCI

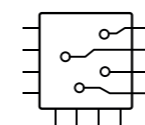

Zaawansowana technologia



High Quality - Wysoka jakość urządzeń



Cicha praca urządzeń



Szeroki zakres wydajności chłodniczej i grzewczej



Rozwiązania przyjazne środowisku



Dopasowane do każdego wnętrza





SPECYFIKACJA

Klimakonwektory typu split przeznaczone do montażu poziomego na ścianach. Urządzenia wyposażone w system 2-rurowy idealnie sprawdzają się w nowoczesnym budownictwie. Możliwość sterowania pilotem bezprzewodowym.



STEROWANIE



Sterownik bezprzewodowy R05/BGE - standard

FUNKCJE

- Silnik z czterema prędkościami oraz jedną rezerwową
- Możliwość podłączenia rury wylotowej z lewej/prawej/ od tyłu, umożliwia montaż w każdym pomieszczeniu
- Wentylator poprzeczny zapewnia komfort i cichą pracę
- Łatwy dostęp dzięki możliwości zdjęcia przedniego panelu

Model			CH-FW025K2	CH-FW030K2	CH-FW040K2	CH-FW050K2	CH-FW060K2	
Przepływ powietrza	wysoki/średni/niski	m <sup>3</sup> /h	425/360/320	510/430/380	680/580/510	850/720/640	1020/870/770	
Chłodzenie	Wydajność	wysoka/średnia/niska	kW	2.63/2.41/2.16	2.97/2.47/2.12	3.28/2.83/2.41	4.25/3.85/3.32	5.00/4.47/3.97
	Przepływ wody		l/h	452	511	564	731	860
	Spadek ciśnienia wody		kPa	29.4	35.6	43.5	31.8	42.5
Grzanie	Wydajność	wysoka/średnia/niska	kW	3.36/3.10/2.79	3.91/3.26/2.77	4.37/3.73/3.17	5.81/5.17/4.43	6.70/6.00/5.28
	Spadek ciśnienia wody		kPa	27.3	32.9	40.8	30.2	39.7
Zasilanie		F/V/Hz	1F / 220-240V / 50Hz					
Pobór mocy		W	24	37	40	50	66	
Poziom ciśnienia akustycznego	wysoki/średni/niski	dB(A)	30/24/20	35/29/24	37/31/26	39/33/28	40/34/29	
Wymiennik	Ilość rzędów		2					
	Maksymalne ciśnienie robocze	MPa	1.6					
Jednostka	Wymiary	szer. x wys. x głęb.	mm			915x230x290		1072x230x315
	Masa	kg	13.0	13.0	13.3	15.8	15.8	
Przyłącza	Przyłącza wodne wlot/wylot	cal	G3/4					
	Odwodnienie	mm	Ø20					

JEDNOSTKA WEWNĘTRZNA - WYMIARY CH-FW025K2 ~ CH-FW060K2

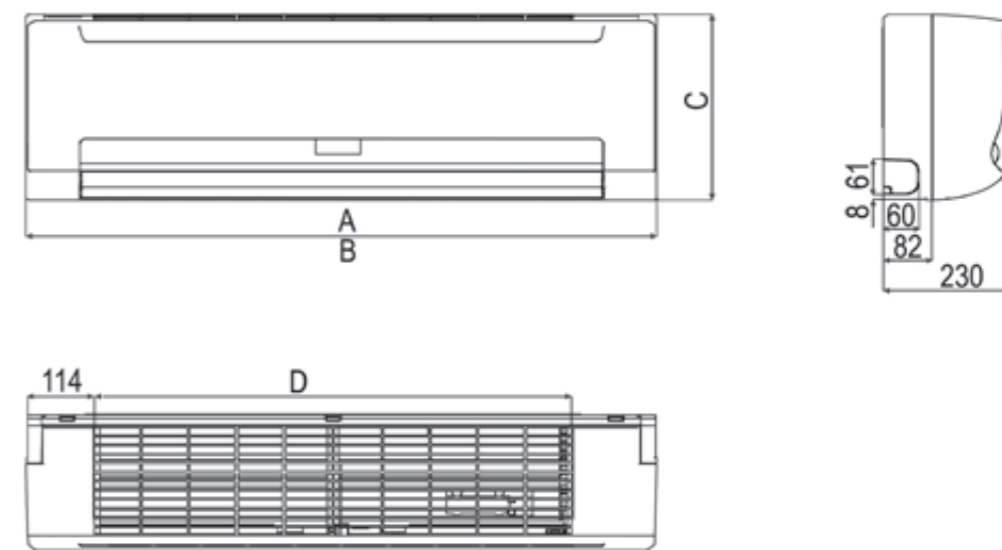

Model	A	B	C	D
CH-FW025K2	732	915	290	663
CH-FW030K2	732	915	290	663
CH-FW040K2	732	915	290	663
CH-FW050K2	892	1072	315	813
CH-FW060K2	892	1072	315	813





SPECYFIKACJA

Klimakonwektory zaprojektowane do montażu zarówno pionowego, jak i poziomego. Dzięki cienkiej obudowie oraz opływowemu kształtowi idealnie dopasowują się do każdego pomieszczenia, znajdując zastosowanie w biurach, hotelach czy centrach handlowych.

FUNKCJE

- Wlot powietrza od przodu lub od spodu
- Możliwość regulacji żaluzji zapewnia szeroki kąt wyptywu powietrza
- Przyłącze rur do wyboru z lewej bądź prawej strony

Model			CH-FFC020K2	CH-FFC025K2	CH-FFC035K2	CH-FFC040K2	
Przepływ powietrza	wysoki/średni/niski	m <sup>3</sup> /h	425/360/320	510/430/380	680/580/510	765/650/570	
	Wydajność	wysoka/średnia/niska	1.87/1.74/1.59	2.53/2.25/1.88	3.27/2.84/2.54	3.97/3.58/3.15	
Chłodzenie	Przepływ wody	l/h	322	435	562	683	
	Spadek ciśnienia wody	kPa	10.1	14.2	26.3	23.1	
Grzanie	Wydajność	wysoka/średnia/niska	4.17/3.36/3.13	5.64/4.85/4.23	7.22/6.35/5.49	8.85/7.61/6.55	
	Spadek ciśnienia wody	kPa	8.8	13.7	24.0	22.0	
Zasilanie		F/V/Hz	1F / 220-240V / 50Hz				
Pobór mocy		W	29	40	46	39	
Poziom ciśnienia akustycznego	wysoki/średni/niski	dB(A)	35/32/30	37/34/32	39/36/34	41/38/36	
Wymiennik	Ilość rzędów		3	2	2	3	
	Maksymalne ciśnienie robocze	MPa	1.6				
Jednostka	Wymiary	szer. x wys. x głęb.	mm	800x626x220	1000x626x220	1000x626x220	1200x626x220
	Masa		kg	22.6/24.5	23.4/29.0	26.0	32.5
Przyłącza	Przyłącza wodne wlot/wylot		cal	G3/4			
	Odwodnienie		mm	Ø16			

Model			CH-FFC050K2	CH-FFC060K2	CH-FFC065K2	CH-FFC090K2	
Przepływ powietrza	wysoki/średni/niski	m <sup>3</sup> /h	850/720/640	1020/870/765	1360/1160/1020	1530/1300/1150	
	Wydajność	wysoka/średnia/niska	4.85/4.52/3.72	5.64/4.51/3.90	6.52/5.75/4.36	7.85/7.19/6.55	
Chłodzenie	Przepływ wody	l/h	834	970	1121	1350	
	Spadek ciśnienia wody	kPa	20.0	11.4	21.0	24.3	
Grzanie	Wydajność	wysoka/średnia/niska	10.28/9.05/7.71	12.24/10.89/9.18	15.35/13.82/11.67	18.20/16.38/13.65	
	Spadek ciśnienia wody	kPa	17.4	10.0	20.2	21.5	
Zasilanie		F/V/Hz	1F / 220-240V / 50Hz				
Pobór mocy		W	49	63	88	137	
Poziom ciśnienia akustycznego	wysoki/średni/niski	dB(A)	43/40/38	44/41/39	46/43/40	48/45/42	
Wymiennik	Ilość rzędów		3	2	2	2	
	Maksymalne ciśnienie robocze	MPa	1.6				
Jednostka	Wymiary	szer. x wys. x głęb.	mm	1200x626x220	1500x626x220	1500x626x220	1500x626x220
	Masa		kg	32.5/31.5	38.0/39.0	38.0/39.0	39.0
Przyłącza	Przyłącza wodne wlot/wylot		cal	G3/4			
	Odwodnienie		mm	Ø16			

JEDNOSTKA WEWNĘTRZNA

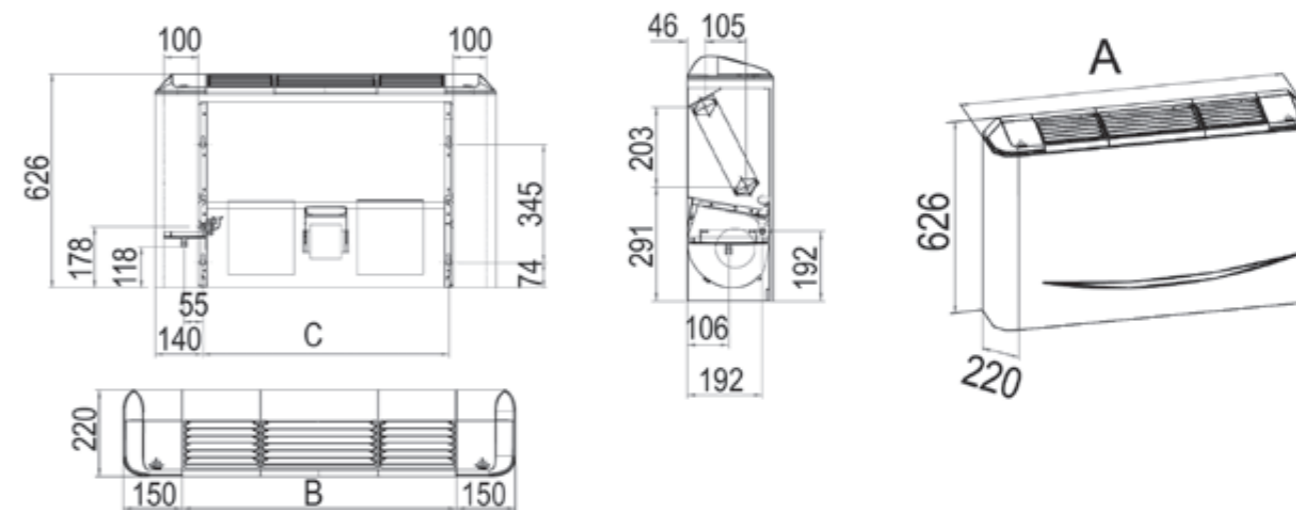

Model	A	B	C
CH-FFC020K2	800	500	526
CH-FFC025K2	1000	700	726
CH-FFC035K2	1000	100	726
CH-FFC040K2	1200	900	926
CH-FFC050K2	1200	900	926
CH-FFC060K2	1500	1200	1226
CH-FFC065K2	1500	1200	1226
CH-FFC090K2	1500	1200	1226





### SPECYFIKACJA

Klimakonwektory kanałowe idealnie sprawdzają się w biurach, centrach handlowych, powierzchniach magazynowych, fabrykach czy hotelach. Wszystkie urządzenia posiadają 2-rurowy wymiennik ciepła, a możliwość wyboru przyłącza rur z lewej bądź prawej strony zwiększa elastyczność podczas instalacji.



### STEROWANIE



Sterownik KJR-18B - opcja

### FUNKCJE

- Wlot powietrza od tyłu lub od dołu
- Powiększona tacka ociekowa w standardzie w celu lepszej ochrony sufitu
- Kaseta z filtrem powietrza w standardzie
- Konstrukcja ograniczająca hałas generowany na lamelach wymiennika

Model			CH-FDH020K2	CH-FDH030K2	CH-FDH035K2	CH-FDH045K2	CH-FDH060K2	CH-FDH075K2	
Przepływ powietrza	wysoki/średni/niski	m <sup>3</sup> /h	340/255/170	510/385/255	680/510/340	850/640/425	1020/765/510	1360/1020/680	
Ciśnienie statyczne		Pa	30	30	30	30	30	30	
Chłodzenie	Wydajność	wysoka/średnia/niska	2.00/1.74/1.52	2.70/2.31/2.03	3.60/3.11/2.66	4.40/3.74/3.25	5.50/4.58/4.09	7.50/6.33/5.68	
	Przepływ wody	l/h	344	464	619	757	946	1290	
	Spadek ciśnienia wody	kPa	5	11	19	22	14	14	
Grzanie	Wydajność	wysoka/średnia/niska	3.20/2.75/2.37	4.30/3.74/3.23	5.40/4.64/4.05	6.80/5.78/5.07	8.10/6.77/5.92	11.00/9.48/8.25	
	Spadek ciśnienia wody	kPa	4.2	9.5	15.5	18.3	11.8	12.5	
Zasilanie		F/V/Hz	1F / 220-240V / 50Hz						
Pobór mocy		W	45	60	67	89	110	130	
Nagrzewnica elektryczna (wersja E)		W	550	650	1100	1100	1600	2200	
Poziom ciśnienia akustycznego	wysoki/średni/niski	dB(A)	41/37/31	41/37/32	42/39/33	45/41/34	46/41/35	46/41/36	
Wymiennik	Ilość rzędów		2						
	Maksymalne ciśnienie robocze	MPa	1.6						
Jednostka	Wymiary	szer. x wys. x głęb.	mm	757x241x506	812x241x506	912x241x506	912x241x506	1135x241x506	1435x241x506
	Masa	*/E	kg	16.0/17.0	18.5/19.0	20.0/21.0	20.0/21.0	24.0/25.5	33.0/34.5
Przyłącza	Przyłącza wodne wlot/wylot	cal	RC3/4						
	Odwodnienie	mm	Ø24						

JEDNOSTKA WEWNĘTRZNA - WYMIARY CH-FDH020K2 ~ CH-FDH075K2

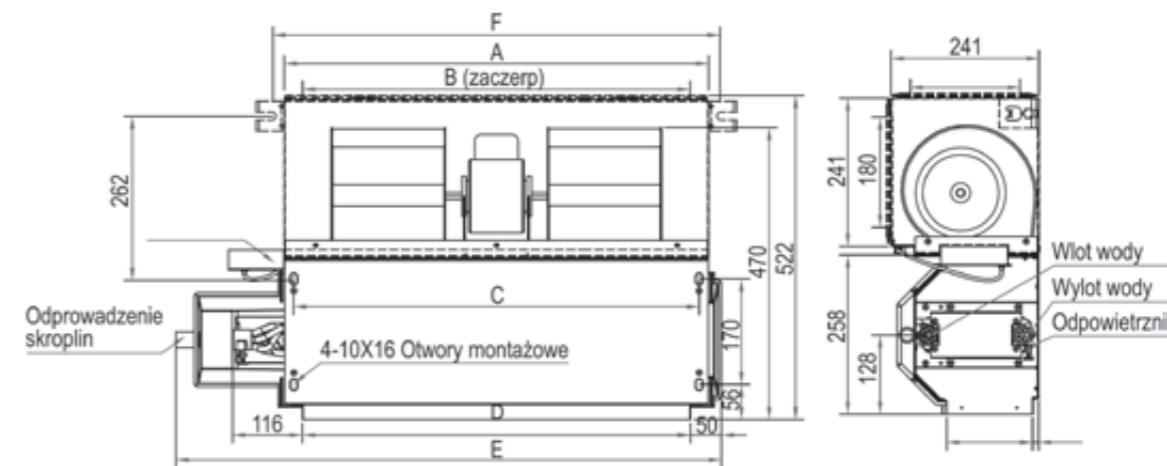

Model	A	B	C	D	E	F
CH-FDH020K2	545	485	513	485	741	583
CH-FDH030K2	645	585	613	585	841	683
CH-FDH035K2	745	685	713	685	941	783
CH-FDH045K2	745	685	713	685	941	783
CH-FDH060K2	965	905	933	905	1161	1003
CH-FDH075K2	1265	1205	1233	1205	1461	1303





# KASETONOWE

## KLIMAKONWEKTORY



### FUNKCJE

- Obwodowy nawiew dla równomiernego rozprowadzania powietrza
- Poziomy nawiew zapewniający brak przeciągów oraz redukujący zabrudzenia sufitu
- Silnik z czterema prędkościami oraz jedną rezerwową
- Przyłącze świeżego powietrza dla zapewnienia zdrowszych i bardziej komfortowych warunków



### SPECYFIKACJA

Dzięki dostępności w dwóch wersjach: Compact i Standard urządzenie idealnie sprawdza się zarówno w niewielkich pomieszczeniach, jak i biurach czy centrach handlowych. Wszystkie klimakonwektory kasetonowe posiadają 2-rurowy wymiennik ciepła. Ich największą zaletą jest szybki montaż oraz prosta konserwacja.

Model			CH-FC030K2	CH-FC040K2	CH-FC050K2	
Panel			T-MBQ4-03B1	T-MBQ4-03B1	T-MBQ4-03B1	
Przepływ powietrza	wysoki/średni/niski	m³/h	510/440/360	680/580/480	850/730/600	
	Wydajność	wysoka/średnia/niska	kW	3.00/2.58/2.16	3.70/3.18/2.66	4.50/3.60/3.06
Chłodzenie	Przepływ wody		l/h	516	636	774
	Spadek ciśnienia wody		kPa	14.0	15.0	16.0
Grzanie	Wydajność	wysoka/średnia/niska	kW	4.00/3.50/3.08	5.10/4.30/3.83	6.00/4.76/4.07
	Spadek ciśnienia wody		kPa	12.0	13.0	15.0
Zasilanie		F/V/Hz	1F / 220-240V / 50Hz			
Pobór mocy		W	50	70	95	
Nagrzewnica elektryczna (wersja A)		W	-	-	-	
Poziom ciśnienia akustycznego	wysoki/średni/niski	dB(A)	36/33/28	42/39/32	45/42/34	
Wymiennik	Ilość rzędów		2	2	2	
	Maksymalne ciśnienie robocze		MPa	1.6	1.6	
Panel	Wymiary	szer. x wys. x głęb.	mm	647x50x647	647x50x647	
	Masa		kg	2.5	2.5	2.5
Jednostka	Wymiary	szer. x wys. x głęb.	mm	575x261x575	575x261x575	
	Masa		kg	16.5	16.5	16.5
Przyłącza	Przyłącza wodne wlot/wylot		cal	G3/4	G3/4	
	Odwodnienie		mm	Ø25	Ø25	Ø25



# KASETONOWE

## DANE TECHNICZNE

Model			CH-FC060K2	CH-FC085K2	CH-FC100K2	CH-FC120K2	CH-FC150K2	
Panel			T-MBQ4-02C	T-MBQ4-02C	T-MBQ4-02C	T-MBQ4-02C	T-MBQ4-02C	
Przepływ powietrza	wysoki/średni/niski	m³/h	1000/850/720	1400/1190/1010	1600/1360/1150	2000/1700/1440	2550/2170/1840	
	Wydajność	wysoka/średnia/niska	kW	5.70/4.73/3.96	7.27/6.46/5.71	8.22/7.39/6.54	10.39/9.25/8.20	12.90/11.51/10.21
Chłodzenie	Przepływ wody		l/h	980	1250	1414	1787	2219
	Spadek ciśnienia wody		kPa	23.8	27.0	31.2	44.0	40.0
Grzanie	Wydajność	wysoka/średnia/niska	kW	9.66/7.72/6.27	12.42/9.93/8.07	13.85/11.08/9.00	17.58/14.06/11.42	17.60/14.08/11.44
	Spadek ciśnienia wody		kPa	16.4	14.6	14.8	34.7	36.7
Zasilanie		F/V/Hz	1F / 220-240V / 50Hz					
Pobór mocy		W	125	150	155	190	190	
Nagrzewnica elektryczna		W	2100	2850	2850	2850	-	
Poziom ciśnienia	wysoki/średni/niski	dB(A)	45/41/36	47/43/38	48/44/39	49/45/40	50/46/41	
Wymiennik	Ilość rzędów		2	2	2	2	3	
	Maksymalne ciśnienie robocze		MPa	1.6				
Panel	Wymiary	szer. x wys. x głęb.	mm	950x45x950	950x45x950	950x45x950	950x45x950	
	Masa		kg	6.0	6.0	6.0	6.0	
Jednostka	Wymiary	szer. x wys. x głęb.	mm	840x230x840	840x300x840	840x300x840	840x300x840	
	Masa		kg	25.0/27.0	30.5/33.0	30.5/33.0	30.5/33.0	31.8
Przyłącza	Przyłącza wodne wlot/wylot		cal	RC3/4	RC3/4	RC3/4	RC3/4	
	Odwodnienie		mm	Ø32	Ø32	Ø32	Ø32	Ø32

### JEDNOSTKA WEWNĘTRZNA

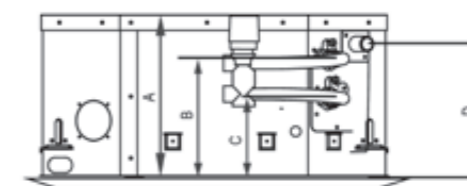
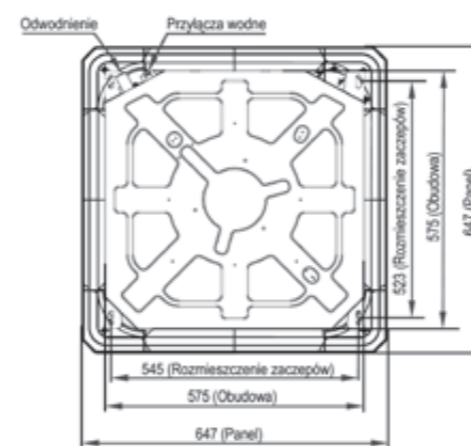

Model	A	B	C	D
CH-FC030K2	261	190	124	213
CH-FC040K2	261	190	124	213
CH-FC050K2	261	190	124	213

### JEDNOSTKA WEWNĘTRZNA

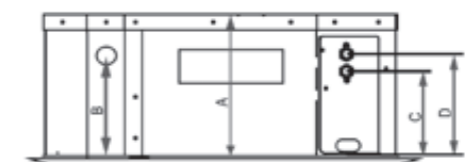
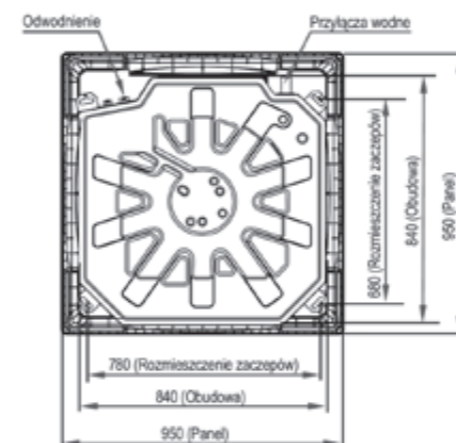

Model	A	B	C	D
CH-FC060K2	230	170	135	185
CH-FC085K2	300	190	145	195
CH-FC100K2	300	190	145	195
CH-FC120K2	300	190	145	195
CH-FC150K2	300	190	145	195



# PRAWDZIWE CIEPŁO

# POMPY

# CIEPŁA



- Monoblock R32
- Unitherm 2
- Unitherm 3
- Watertank



Pompy Ciepła C&H to idealne rozwiązanie dla wszystkich tych, którzy chcą chronić środowisko naturalne, oszczędzając jednocześnie energię i minimalizując koszty eksploatacji. Są to systemy grzewcze wykorzystujące odnawialne źródła energii (energię słoneczną) do ogrzewania budynków i przygotowywania ciepłej wody użytkowej. Charakteryzują się cichą pracą, prostą obsługą i wysokim komfortem użytkowania. Oddawanie ciepła najczęściej następuje poprzez ogrzewanie podłogowe. Pompy Ciepła C&H objęte są 5-letnią gwarancją.

INNOWACJE DLA  
TWOJEGO DOMU



# POMPA CIEPŁA

SMART - INNOVATION - COMFORT

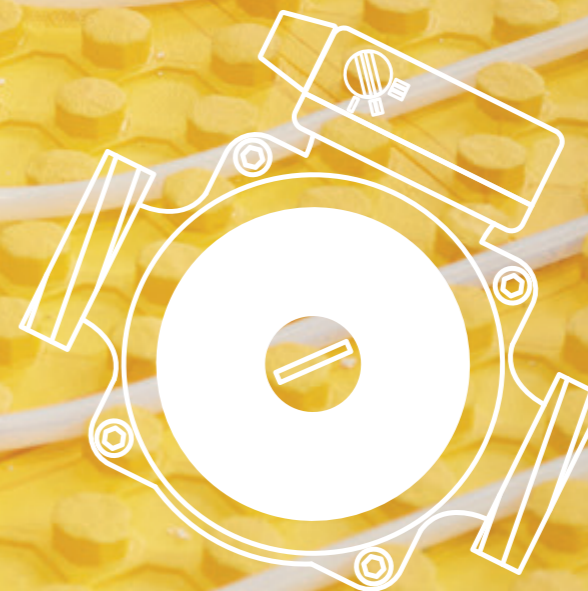

## JAK TO DZIAŁA?

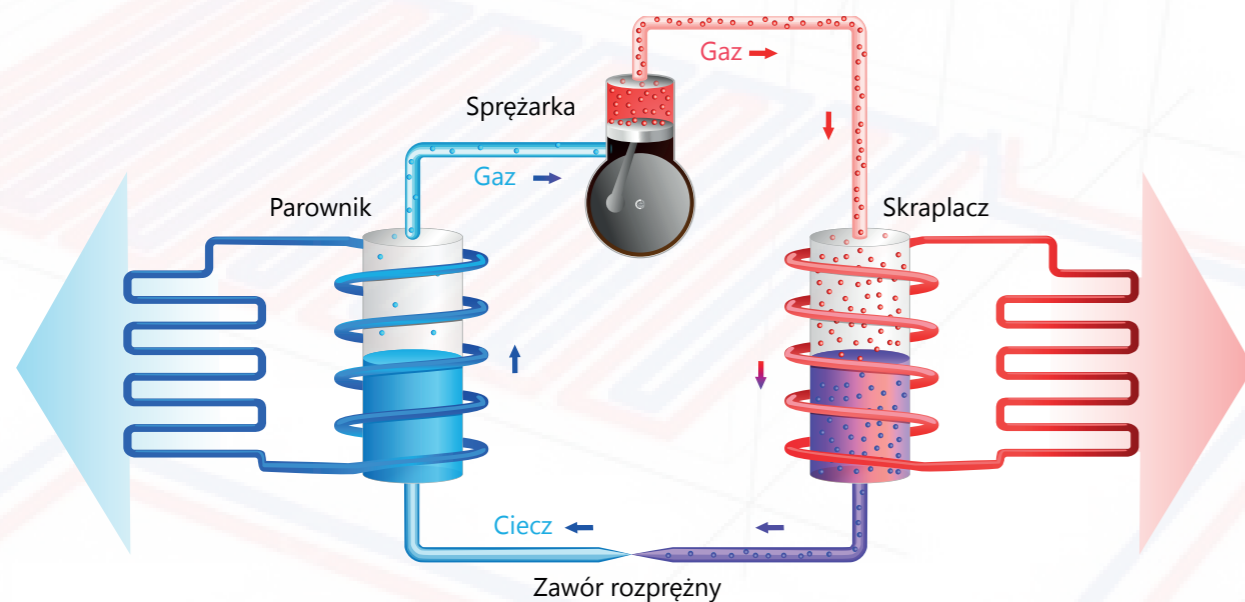

Zasada działania pompy ciepła opiera się na przepływie ciepła z powietrza zewnętrznego do pomieszczenia przy ogrzewaniu i z pomieszczenia na zewnątrz przy chłodzeniu. W przeciwieństwie do konwencjonalnych systemów grzewczych opartych na wytwarzaniu ciepła w procesie spalania paliwa stałego, gazu, oleju opałowego lub działania grzejników elektrycznych, pompa ciepła C&H nie generuje, a jedynie przekazuje ciepło z jednego środowiska do drugiego. Dzięki takiemu rozwiązaniu technicznemu możemy zaoszczędzić znaczne ilości energii elektrycznej, co korzystnie wpływa na korzystanie z zasobów Ziemi oraz znacznie zmniejsza koszty finansowe właściciela.

## JAK WYBRAĆ JEDNOSTKĘ ZEWNĘTRZNĄ?

Przykład doboru (w przybliżeniu) jednostki zewnętrznej o wymaganej mocy cieplnej.  
Obliczenie wymaganej mocy grzewczej jednostki zewnętrznej dla ogrzewania i ciepłej wody użytkowej

$$Q_{nb} = Q_{ot} + Q_{GWS}$$

Dane wyjściowe:

1. Powierzchnia użytkowa 200 m<sup>2</sup>
2. Ilość osób 4.
3. Temperatura zimnej wody na wlocie do zbiornika +10°C
4. Temperatura gorącej wody na wylocie z modułu hydraulicznego +55°C
5. Temperatura wody na obróbkę sanitarną +45°C
6. Średnie zużycie wody na osobę dziennie 100 litrów
7. Współczynnik rezerwy na strat ciepła 15%
8. Czas pracy 8 godzin
9. Średnia utrata ciepła na poziomie 70 W/ m2 Wymagana pojemność cieplna w sieci WAN: Sposób obliczenia:  $4 \times 100 \times ((45-10)/(55-10)) = 311$ /dzień Obliczenie wymaganej mocy cieplnej do podgrzewania wody:  $(311/1000) \times (55-10) = 14,0$  Mcal/dzień Biorąc pod uwagę współczynnik bezpieczeństwa:  $14,0 \times 1,15 = 16,1$  Mcal/dzień przekształcamy w Mcal kW:  $QCWU = 16,1 / (860/1000/8) = 2,34$  kW

Wymagana łączna moc wydajności grzewczej jednostki zewnętrznej:  
 $Q_{nb} = 14 \text{ kW} + 2,34 \text{ kW} = 16,34 \text{ kW}$  (moc szczytowa)

Wymagana moc cieplna do ogrzewania:  $Q_{ot} = 200 \times 0,07 \text{ kW} = 14 \text{ kW}$

UWAGA! Ostateczna decyzja o wyborze jednostki zewnętrznej ze względu na wydajność cieplną jest podejmowana po weryfikacji za pomocą współczynników korekcyjnych wydajności cieplnej, zgodnie z tabelą "Korekta wydajności" w instrukcji użytkownika

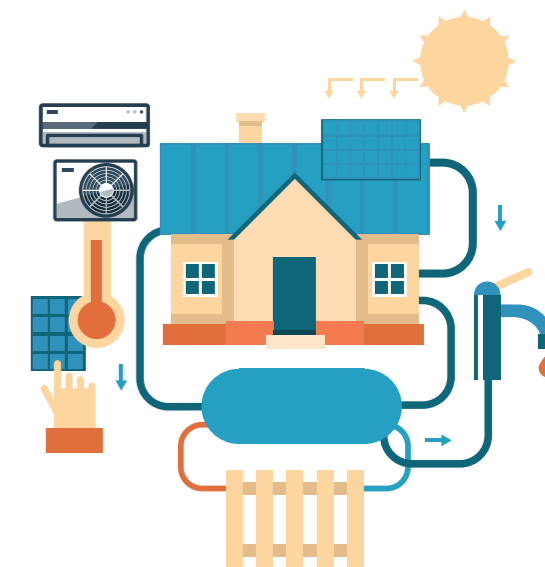



Chłodzenie +10°C do +48°C  
 Grzanie -25°C do +35°C  
 Ciepła woda -25°C do +35°C

WI-FI

R32



SPECYFIKACJA

Nowe urządzenia typu Monoblock C&H oferują maksymalny komfort w domu, a dodatkowo są bardziej wydajne i chronią środowisko, ponieważ jako czynnik chłodniczy wykorzystują ekologiczny gaz R32. Występują w zakresie mocy od 4 do 16 kW w przypadku jednostek jednofazowych i od 10 do 16kW dla jednostek trójfazowych.

Wszystkie modele zawierają zintegrowane sterowanie za pomocą WiFi, posiadają dwustopniową sprężarkę oraz inwerterowe silnika wentylatora.



OPIS FUNKCJI  
 str. 130

FUNKCJE

- Wyrzewanie posadzki
- Moduł wif w standardzie
- Kolorowy dotykowy panel sterownia - wielojęzyczny
- Maksymalna temperatura wody na wylocie 60 stopni
- Dwustopniowa sprężarka



STEROWANIE



Sterownik przewodowy Monoblock R32



W ZGODZIE  
 Z NATURĄ





### 1 - FAZOWE

Model		CH-HP4.0MIRK	CH-HP6.0MIRK	CH-HP8.0MIRK	CH-HP10MIRK	CH-HP12MIRK	CH-HP14MIRK	CH-HP16MIRK	
Zasilanie	V/Ph/Hz	220~240V/ 1Ph/50Hz	220~240V/ 1Ph/50Hz	220~240V/ 1Ph/50Hz	220~240V/ 1Ph/50Hz	220~240V/ 1Ph/50Hz	220~240V/ 1Ph/50Hz	220~240V/ 1Ph/50Hz	
Wydajność	Chłodzenie	kW	3,8	5,8	6,8	8,8	11	12,5	14,5
	Grzanie	kW	4	6	7,5	10	12	14	15,5
Power Input*1	Chłodzenie	kW	0,82	1,32	1,55	1,96	2,56	3,05	3,82
	Grzanie	kW	0,78	1,2	1,63	2,17	2,64	3,22	3,6
EER/COP*1	W/W	4.65/5.1	4.4/5.0	4.4/4.6	4.5/4.6	4.3/4.55	4.1/4.35	3.8/4.3	
Wydajność	Chłodzenie	kW	3	4	5	7,8	9,5	12	13
	Grzanie	kW	4	6	7,5	10	12	14	15,5
Power Input*2	Chłodzenie	kW	0,94	1,29	1,56	2,48	3,11	4,14	4,73
	Grzanie	kW	0,98	1,56	2	2,7	3,33	3,94	4,56
EER/COP*2	W/W	3.2/4.1	3.15/3.85	3.2/3.75	3.15/3.7	3.05/3.6	2.9/3.55	2.75/3.4	
Ilość czynnika chłodniczego	kg	0,87	0,87	0,87	2,2	2,2	2,2	2,2	
Zakres podgrzewania ciepłej wody	°C	40~80	40~80	40~80	40~80	40~80	40~80	40~80	
Poziom ciśnienia akustycznego	Chłodzenie	dB(A)	52	52	52	58	58	58	58
	Grzanie	dB(A)	54	54	54	61	61	61	61
Wymiary (szer. x gł.x wys.)	Jednostki	mm	1150×390×756	1150×390×756	1150×390×756	1200×460×878	1200×460×878	1200×460×878	1200×460×878
	Transportowe	mm	1250×480×765	1250×480×765	1250×480×765	1245×545×885	1245×545×885	1245×545×885	1245×545×885
Waga netto / waga brutto	kg	92	92	92	151	151	151	151	

\*1 - dane dla ogrzewania podłogowego \*2 - dane dla klimakonwektorów

### JEDNOSTKA ZEWNĘTRZNA - WYMIARY

CH-HP4.0MIRK - CH-HP8.0MIRK

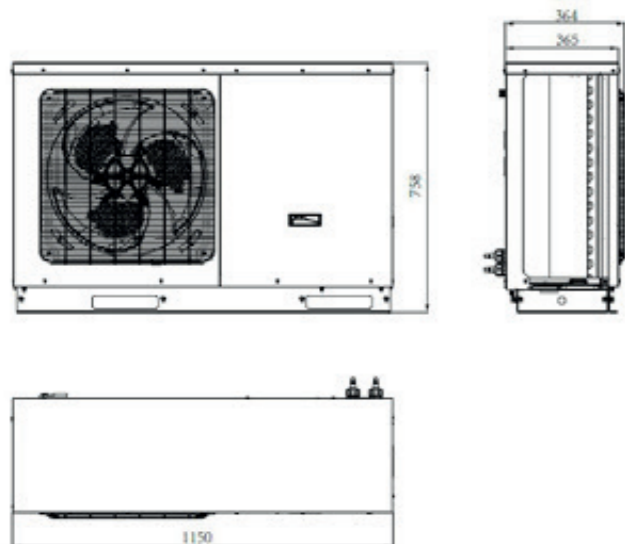

CH-HP10MIRK - CH-HP16MIRK

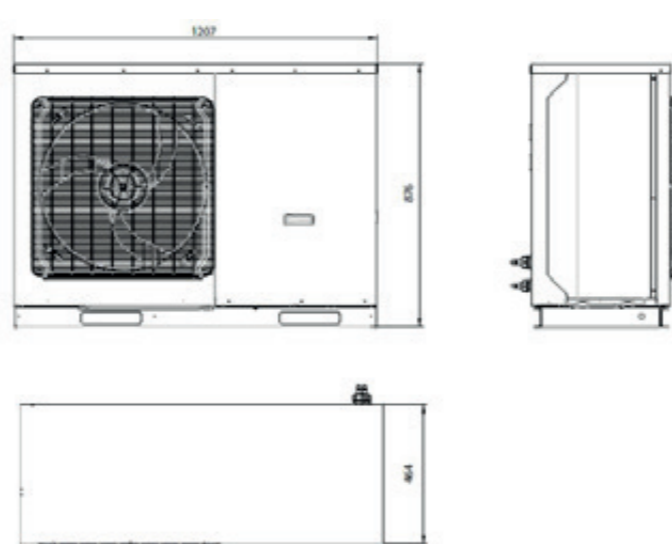

### 3 - FAZOWE

Model		CH-HP10MIRM	CH-HP12MIRM	CH-HP14MIRM	CH-HP16MIRM	
Zasilanie	V/Ph/Hz	380~415V/3Ph/50Hz	380~415V/3Ph/50Hz	380~415V/3Ph/50Hz	380~415V/3Ph/50Hz	
Wydajność	Chłodzenie	kW	8,8	11	12,5	14,5
	Grzanie	kW	10	12	14	15,5
Power Input*1	Chłodzenie	kW	1,96	2,56	3,05	3,82
	Grzanie	kW	2,17	2,64	3,22	3,6
EER/COP*1	W/W	4.5/4.6	4.3/4.55	4.1/4.35	3.8/4.3	
Wydajność	Chłodzenie	kW	7,8	9,5	12	13
	Grzanie	kW	10	12	14	15,5
Power Input*2	Chłodzenie	kW	2,48	3,11	4,14	4,73
	Grzanie	kW	2,7	3,33	3,94	4,56
EER/COP*2	W/W	3.15/3.7	3.05/3.6	2.9/3.55	2.75/3.4	
Ilość czynnika chłodniczego	kg	2,2	2,2	2,2	2,2	
Zakres podgrzewania ciepłej wody	°C	40~80	40~80	40~80	40~80	
Poziom ciśnienia akustycznego	Chłodzenie	dB(A)	58	58	58	58
	Grzanie	dB(A)	61	61	61	61
Wymiary (szer. x gł.x wys.)	Jednostki	mm	1200×460×878	1200×460×878	1200×460×878	1200×460×878
	Transportowe	mm	1245×545×885	1245×545×885	1245×545×885	1245×545×885
Waga netto / waga brutto	kg	151	151	151	151	

\*1 - dane dla ogrzewania podłogowego \*2 - dane dla klimakonwektorów

### JEDNOSTKA ZEWNĘTRZNA - WYMIARY

CH-HP10MIRM - CH-HP16MIRM

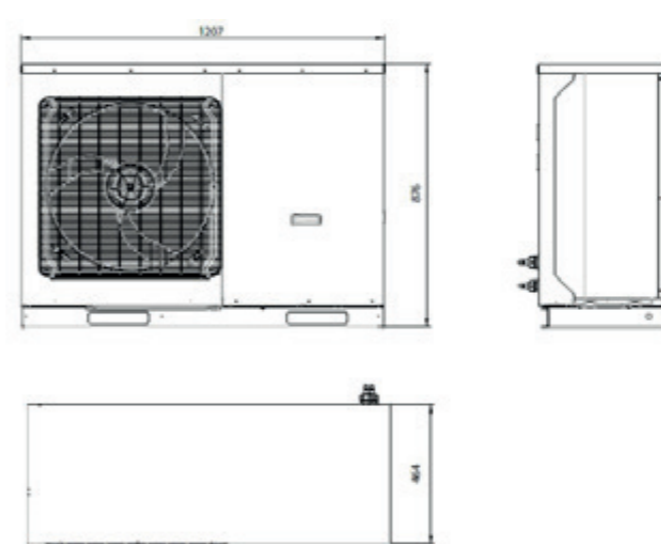





Pompy Ciepła C&H to idealne rozwiązanie dla wszystkich tych, którzy chcą chronić środowisko naturalne, oszczędzając jednocześnie energię i minimalizując koszty eksploatacji. Są to systemy grzewcze wykorzystujące odnawialne źródła energii (energię słoneczną i geotermalną) do ogrzewania budynków i przygotowywania ciepłej wody użytkowej. Charakteryzują się cichą pracą, prostą obsługą i wysokim komfortem użytkowania. Oddawanie ciepła najczęściej następuje poprzez ogrzewanie podłogowe, ścienne lub promienniki ciepła. Pompy Ciepła C&H objęte są 5-letnią gwarancją.

### JEDNOSTKA ZEWNĘTRZNA

Zewnętrzna jednostka pompy ciepła C&H zapewnia wymianę ciepła z powietrza zewnętrznego. W trybie ogrzewania urządzenie to pobiera ciepło z powietrza i przekazuje do budynku, natomiast w trybie chłodzenia i odwrotnie odprowadza nadmiar ciepła na zewnątrz i w ten sposób chłodzi pomieszczenie. Składa się z następujących zespołów:

- Wysokosprawny, lamelowy wymiennik ciepła z powłoką odporną na korozję pozwala na wykorzystanie urządzenia w ekstremalnych warunkach
- Sprężarka DC Inverter
- System czujników temperatury i ciśnienia w instalacji
- Grzałka karteru oraz grzałka tacy ociekowej



WEWNĘTRZNA  
JAKOŚĆ



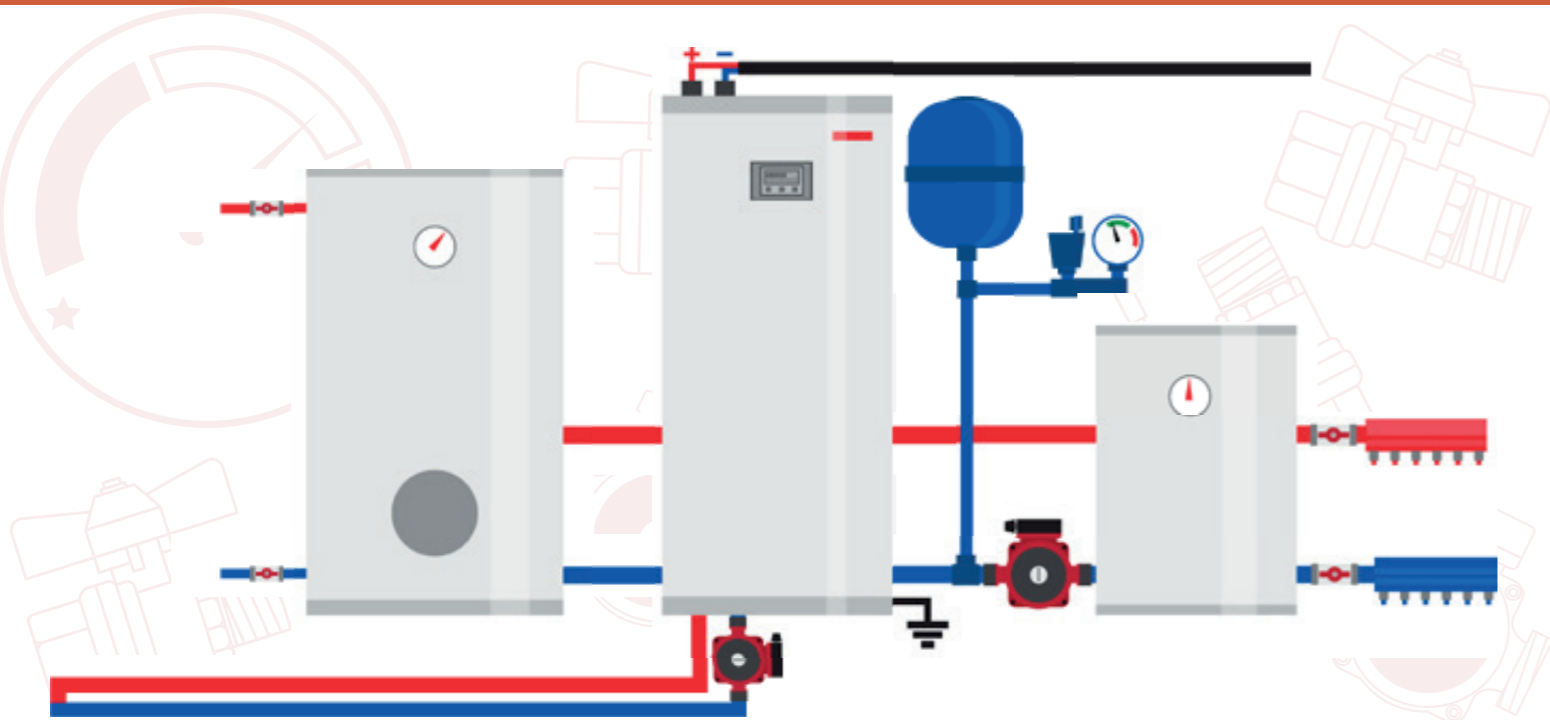

JEDNOSTKA WEWNĘTRZNA

Jednostka wewnętrzna stanowi centrum całego systemu i zapewnia wymianę ciepła pomiędzy wodą a freonem, umożliwia obieg wody w układzie, posiada wbudowany sterownik oraz dodatkową grzałkę elektryczną.

Elementy jednostki wewnętrznej:

- Płyty wymiennik ciepła woda-freon
- Scentralizowany system sterowania
- Jednostka sterowania 2- i 3-drożnymi zaworami
- Zbiornik wyrównawczy
- Dodatkowa grzałka elektryczna
- Pompa obiegowa Wilo



INNOWACYJNE  
ROZWIĄZANIA



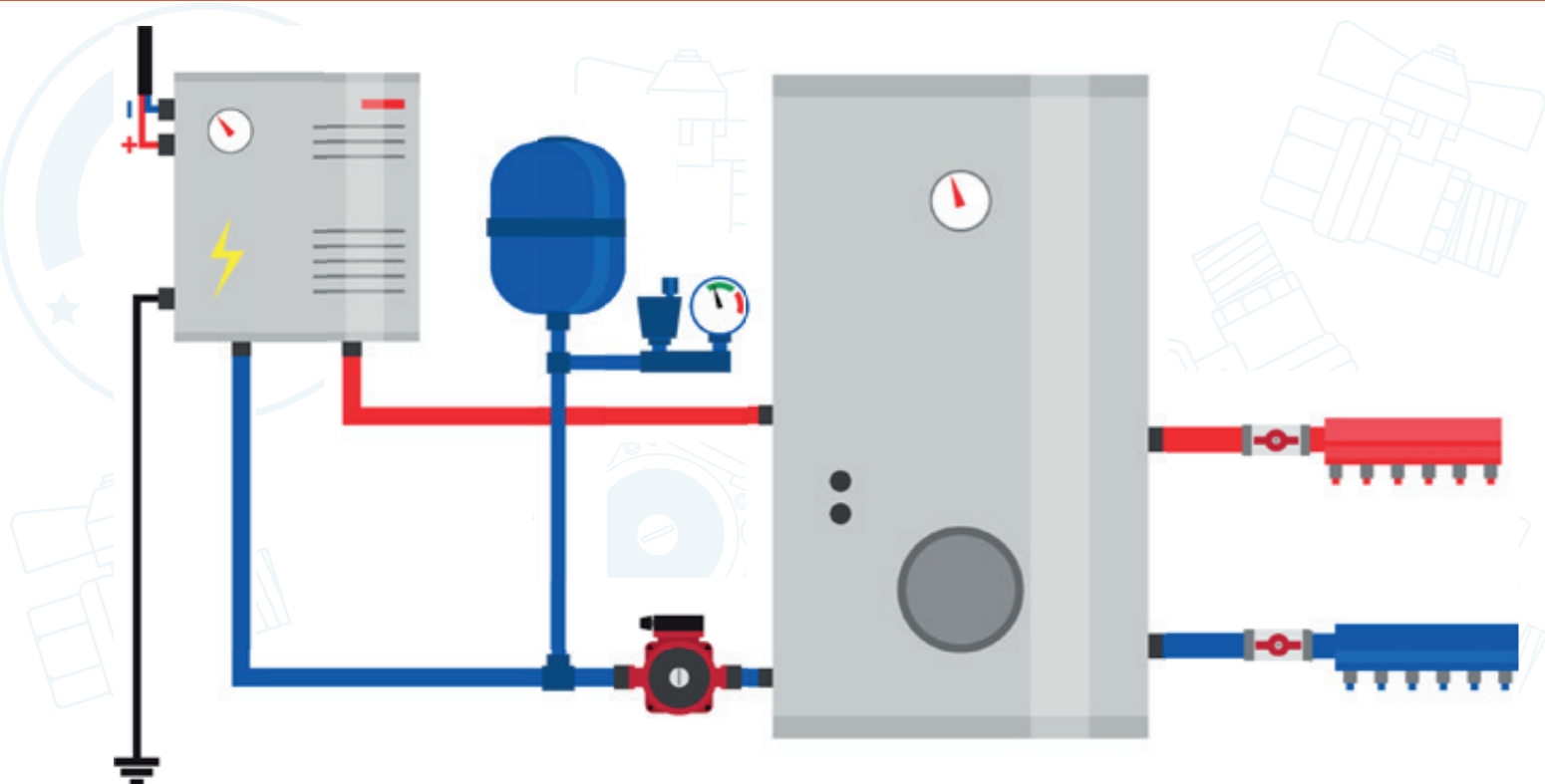

### ZASOBNIK CWU

Zbiornik ciepłej wody użytkowej jest zasobnikiem do przechowywania wody używanej do celów domowych. Wszystkie zbiorniki do wody C&H są całkowicie wykonane ze stali nierdzewnej i mogą mieć różny rozmiar i kompletację. Każdy zbiornik dla pomp ciepła z technologią falownikową jest wyposażony w pomocniczy elektryczny grzejnik i posiada anodę magnezową dla ochrony przed korozją grzejnika. Warto również podkreślić, że zbiornik posiada jeden lub dwa spiralne wymienniki ciepła. Dwa wymienniki ciepła są wykorzystywane w przypadku układu podwójnego obiegu, w którym w charakterze drugiego obiegu mogą występować panele słoneczne lub zapasowy system grzewczy na gaz.

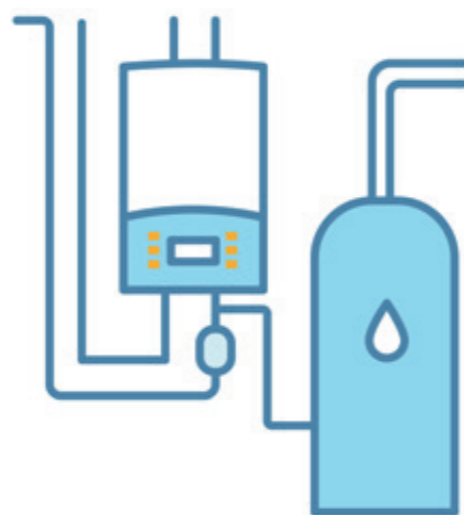

### SYSTEM STEROWANIA

Liczba możliwych trybów i ustawień, a także kontrolowany zakres tych parametrów, pomoże Ci stworzyć własny, pożądany klimat w swoim domu, o każdej porze roku. W każdej chwili masz możliwość przejrzania wszystkich zadanych i rzeczywistych wartości parametrów i, w razie potrzeby, dokonać korekty ustawień, aby stworzyć najbardziej komfortowy mikroklimat w domu. Przez zaprogramowanie systemu za pomocą timera tygodniowego i ustawieniu wszystkich niezbędnych parametrów na każdy dzień będziesz mógł wybrać najbardziej efektywny sposób działania systemu, który pomoże Ci zminimalizować koszty ogrzewania (chłodzenia) i ciepłej wody użytkowej.

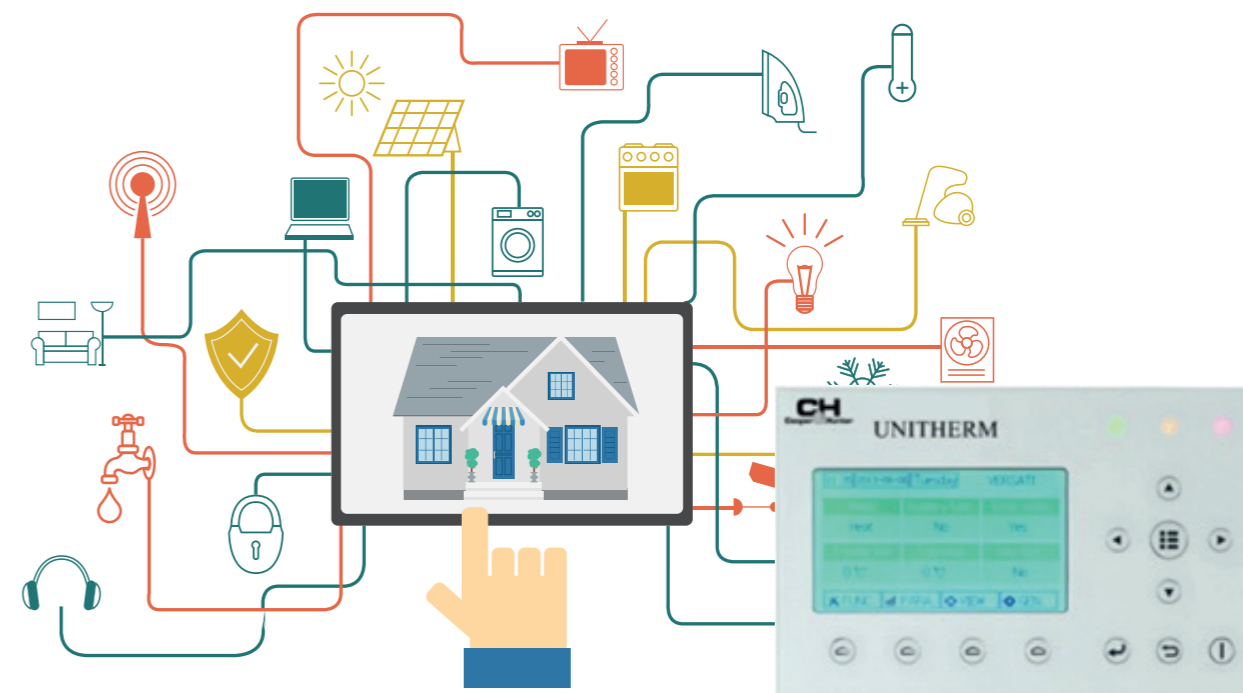

Sterownik przewodowy Unitherm 2/3

### ŹRÓDŁA PRZENIESIENIA CIEPŁA

Aby przenieść ciepło lub zimno z różnych źródeł mogą być stosowane różne źródła, takie jak system wodny „ciepła podłoga”, grzejniki niskotemperaturowe lub klimakonwektory. Ogrzewania podłogowe jest najbardziej wydajnym źródłem ciepła w domu, dzięki czemu równomiernie rozprowadzają ciepłe powietrze w całym pomieszczeniu. Klimakonwektory są wykorzystywane do generowania komfortu przez cały rok dzięki możliwości zarówno ogrzewania, jak i chłodzenia pomieszczenia.

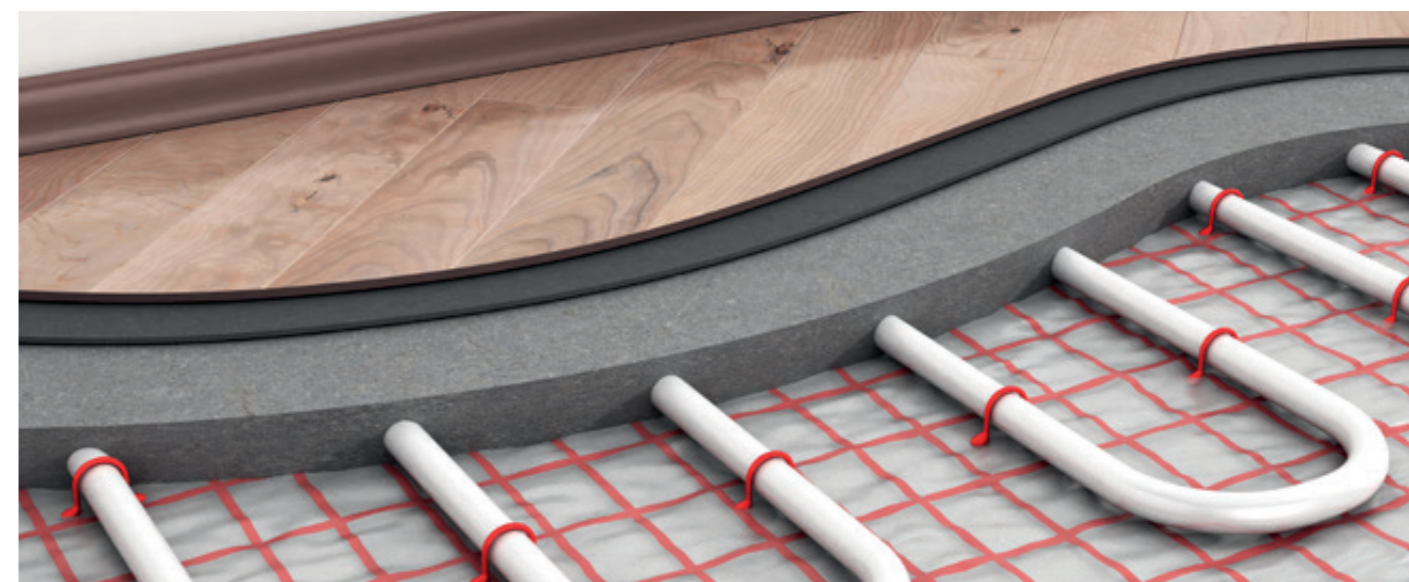





### PODSTAWOWE FUNKCJE

- Ogrzewanie pomieszczenia
- Chłodzenie pomieszczenia (klimatyzacja)
- Ogrzewanie pomieszczenia + ogrzewanie wody
- Chłodzenie pomieszczenia + ogrzewanie wody
- Podgrzewanie wody

### SPECYFIKACJA SYSTEMU GRZEWCZEGO

- Ogrzewanie podłogowe (temp. nośnika 25-36°C)
- Zasobnik CWU (temp. do 80°C)
- Klimakonwektory (temp. nośnika 40-55°C) grzejniki niskotemperaturowe (temp. nośnika 40-55°C)

### ZALETY SYSTEMU

- Oszczędność. Współczynnik efektywności energetycznej (COP) wynosi 4,5
- Dla wszystkich typów obiektów (bez dodatkowych pozwoleń)
- Kompatybilny ze wszystkimi rodzajami systemów grzewczych (kocioł gazowy, ogrzewanie elektryczne, panele słoneczne itd.) ze względu na regulator wielofunkcyjny

- Niski poziom inwestycji
- Prosty, szybki i niedrogi montaż
- Cicha praca

## ZALETY SYSTEMU

### 1 WSPÓŁCZESNE TECHNOLOGIE

Do niedawna system ogrzewania pomieszczeń mógł być zorganizowany na podstawie jednego z 2 źródeł: spalanie różnego rodzaju paliw lub ogrzewania energią elektryczną. Pierwszy typ przewiduje wykorzystanie trudno odnawialnych zasobów Ziemi, jak również ryzyko związane z wykorzystaniem ognia/wybuchowych źródeł ciepła w pomieszczeniach. Drugi wykorzystuje energię odnawialną, ale jest bardzo ograniczony pod względem skuteczności. Nowoczesny system grzewczy, utworzony na podstawie pompy ciepła C&H z technologią falownikową pozwala kilkukrotnie zmniejszyć zużycie energii na ogrzewanie i chłodzenie, zrezygnować z gazu i innych ogniowych/ wybuchowych źródeł energii starego pokolenia, oszczędzając pieniądze i zwiększając bezpieczeństwo w domu właściciela.

### 2 OSZCZĘDNOŚĆ

Instalacja systemu nie wymaga sporządzenia i zatwierdzenia projektu instalacji gazowej i kosztownej procedury podłączenia instalacji gazowej w budynku, a w porównaniu z konwencjonalnym elektrycznym ogrzewaniem oszczędność jest widoczna w różnicy pomiędzy współczynnikami efektywności energetycznej, np. olejowy grzejnik elektryczny posiada współczynnik efektywności energetycznej 0,6, natomiast najnowsze konwektory - 0,97 (i wartość ta jest najwyższą dla takich systemów ogrzewania). Pompa ciepła „powietrze-woda” C&H ma współczynnik efektywności energetycznej - 4,5, co oznacza, że na każdy kW energii elektrycznej zużytej systemu zapewnią 4,5 kW ciepła (lub zimna).

### 3 WSZECHSTRONNOŚĆ

Istotną zaletą pompy ciepła C&H, w porównaniu z konwencjonalnymi systemami jest jego uniwersalność. Jeżeli wcześniej system grzewczy mógł być połączony tylko z CWU, a system chłodzenia zawsze stanowił odrębny układ, wymagający określonej pracy inżynierskiej dla jego instalacji i konserwacji, to teraz problem stworzenia komfortowego mikroklimatu w domu jest rozwiązywany za pomocą jednego wysoce wydajnego systemu, który zmniejsza koszty zarówno instalacji, jak również i późniejszego utrzymania.

### 4 WIELOZADANIOWOŚĆ

Inteligentna automatyka mikroprocesorowa sterowania systemem pozwala na stworzenie najbardziej komfortowych warunków zgodnie z indywidualnymi potrzebami właściciela. Pompa ciepła jest w stanie automatycznie zmieniać parametry pracy w zależności od ustawień, aktualnych odczytów różnych czujników temperatury (do 7), ustalonych priorytetów pracy, a nawet pory dnia. Ten szeroki zakres zindywidualizowanych ustawień pozwala na jak najbardziej efektywne wykorzystanie swoich zasobów, aby uzyskać dokładnie taki efekt, jaki jest niezbędny.

### 5 NIEZAWODNOŚĆ

Wieloletnie doświadczenie zespołu inżynierów, korzystanie z materiałów o wysokiej jakości, zaawansowane oprogramowanie oraz duży zapas trwałości sprzętu pozwala firmie C&H na produkowanie najnowocześniejszych i technologicznie zaawansowanych produktów, zaspokajających potrzeby nawet najbardziej wymagających klientów.

### 6 ODPOWIEDZIALNOŚĆ ŚRODOWISKOWA

Problem zniszczenia ochronnej warstwy ozonowej Ziemi w ciągu ostatniej dekady był szczególnie dotkliwie odczuwalny. Teraz każdy człowiek poprzez swoje działania może wpływać na jakość życia naszych potomków. W pompach ciepła C&H jest wykorzystywany przyjazny ozonowi freon R410A, a sam system jest zbudowany w taki sposób, żeby wyeliminować emisje CO<sub>2</sub> do atmosfery, w przeciwieństwie do konwencjonalnych systemów grzewczych.

### 7 MINIMALNE KOSZTY INSTALACJI I KONSERWACJI

Pompa ciepła jest zainstalowana w sposób podobny do zwykłego klimatyzatora, co znacznie ułatwia montaż układu. Z jednostki wewnętrznej woda jest dostarczana do dystrybutora grzebieniowego z 2- i 3-drogowymi zaworami, a następnie za pomocą standardowego układu doprowadzania wody do pomieszczeń – do ciepłych podłóg, klimakonwektorów i zasobnika CWU. Ze względu na brak procesu spalania w instalacji, brak osadów sadzy i węgla konserwacja systemu jest znacznie ułatwiona, a roczne koszty obsługi porównywalne są do konserwacji zwykłego klimatyzatora.



# OPCJE PODŁĄCZENIA DO SYSTEMU

**WERSJA 1**  
Podłączenie systemu ogrzewania (chłodzenia) w podłodze

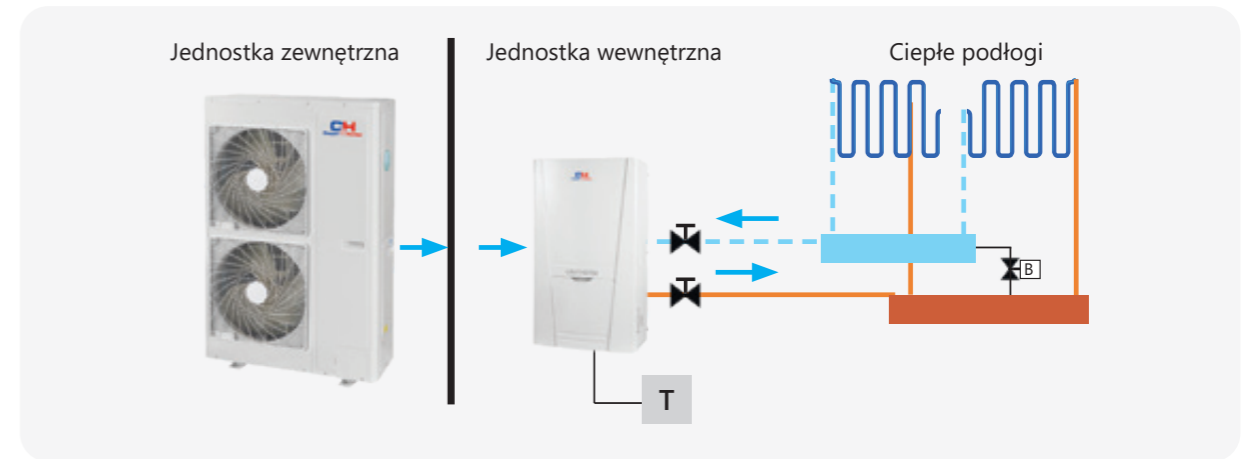

**WERSJA 2**  
Podłączenie zbiornika wody sanitarnej

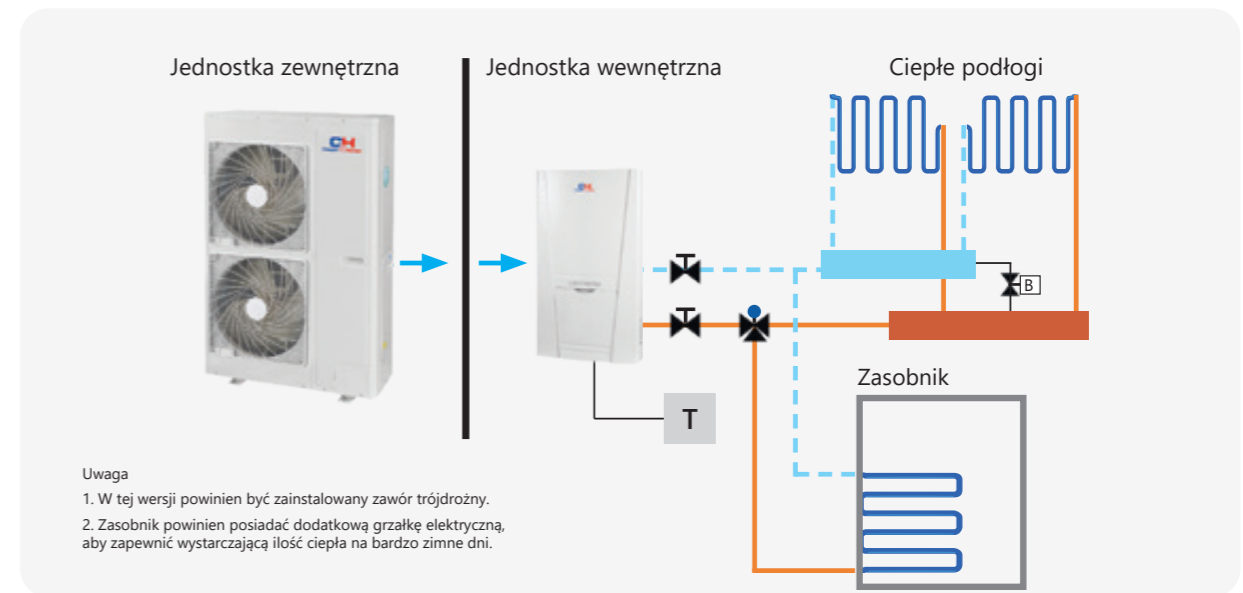

**WERSJA 3**  
Podłączenie zasobnika i elementów grzewczych dla ogrzewania i chłodzenia

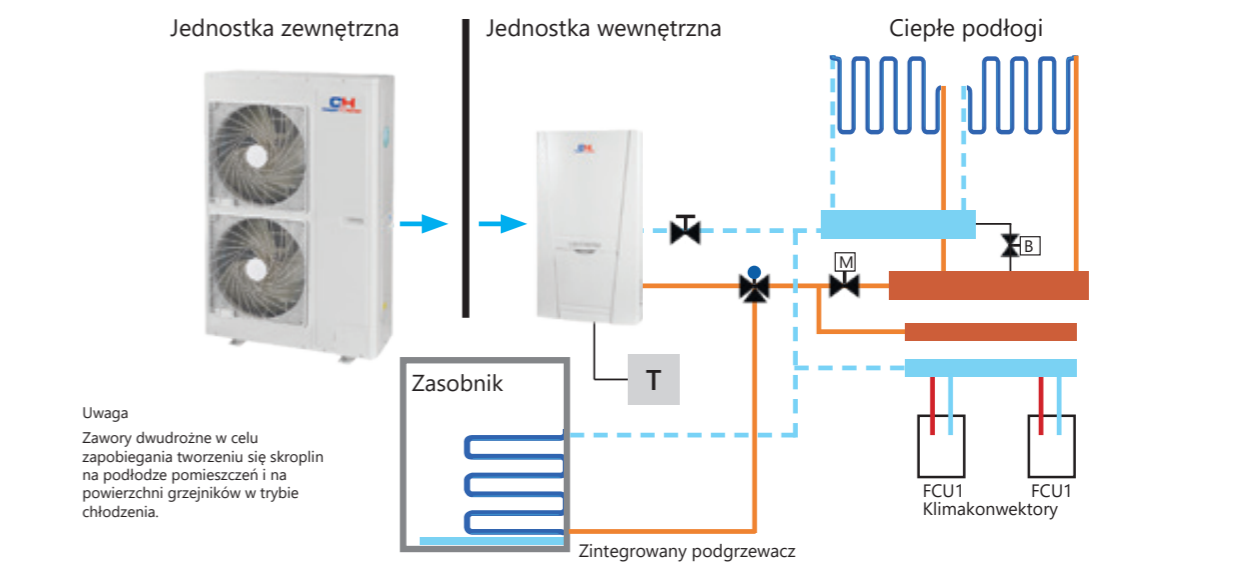

⊞ Zawór odcinający

⊞ Zawór trójdrożny

T Termostat pokojowy ze zdalnym sterowaniem

M Zawór dwudrożny

B Zawór By-pass

— Linia wysokotemperaturowa

- - - Linia niskotemperaturowa





# UNITHERM 2

Chłodzenie +10°C do +48°C  
 Grzanie -20°C do +35°C  
 Ciepła woda -20°C do +45°C

**R410A****DANE TECHNICZNE**

Model		CH-HP8.0SINK	CH-HP10SINK	CH-HP12SINK(M)2	CH-HP14SINK(M)2	CH-HP16SINK(M)2	
Wydajność*1	Chłodzenie	kW	8.50	10.00	12.50 (13.50)	13.50 (14.50)	14.50 (15.00)
Ogrzewanie podłogowe	Grzanie	kW	8.50	9.60	12.50 (12.50)	13.50 (14.20)	15.50 (15.50)
Pobór mocy*1	Chłodzenie	kW	2.54	3.28	3.57 (3.46)	4.09 (3.91)	4.53 (4.11)
Ogrzewanie podłogowe	Grzanie	kW	2.05	2.36	2.80 (2.75)	3.06 (3.23)	3.78 (3.78)
EER*1 ogrzewanie podłogowe		W/W	3.35	3.05	3.50 (3.90)	3.30 (3.71)	3.20 (3.65)
COP*1 ogrzewanie podłogowe		W/W	4.15	4.10	4.45 (4.55)	4.40 (4.40)	4.10 (4.10)
Wydajność*2	Chłodzenie	kW	6.20	7.50	9.50 (9.50)	10.00 (10.50)	10.50 (11.00)
Klimakonwektory	Grzanie	kW	7.50	8.50	11.00 (11.50)	12.00 (12.50)	14.00 (14.00)
Pobór mocy*2	Chłodzenie	kW	2.38	3.00	3.39 (3.17)	3.57 (3.56)	3.96 (3.73)
Klimakonwektory	Grzanie	kW	2.50	2.79	3.14 (3.38)	3.36 (3.62)	4.00 (4.12)
EER*2 klimakonwektory		W/W	2.61	2.50	2.80 (3.00)	2.80 (2.95)	2.65 (2.95)
COP*2 Klimakonwektory		W/W	3.00	3.05	3.50 (3.40)	3.45 (3.45)	3.50 (3.40)
Ilość czynnika chłodniczego		kg	2.10	2.10	3.20 (3.40)	3.20 (3.40)	3.20 (3.40)
Temperatura wody użytkowej		°C	40~80	40~80	40~80	40~80	40~80
Rury chłodnicze	Ciecz	mm/cal	Φ9.52 / 3/8"	Φ9.52 / 3/8"	Φ9.52 / 3/8"	Φ9.52 / 3/8"	Φ9.52 / 3/8"
	Gaz	mm/cal	Φ15.9 / 5/8"	Φ15.9 / 5/8"	Φ15.9 / 5/8"	Φ15.9 / 5/8"	Φ15.9 / 5/8"
Model jednostki wewnętrznej			CH-HP8.0SINK(I)	CH-HP10SINK(I)	CH-HP12SINK(M)2	CH-HP14SINK(M)2	CH-HP16SINK(M)2
Poziom ciśnienia akustycznego	Chłodzenie	dB(A)	31	31	31	31	31
	Grzanie	dB(A)	31	31	31	31	31
Wymiary (szer x głęb. x wys.)	Jednostka	mm	500x324x900	500x324x900	500x324x900	500x324x900	500x324x900
	Transportowe	mm	605x380x1040	605x380x1040	605x380x1040	605x380x1040	605x380x1040
Waga netto / brutto		kg	57.5/68.0	57.5/68.0	57.0/66.0 (58.0/67.0)	57.0/66.0 (58.0/67.0)	57.0/66.0 (58.0/67.0)
Model jednostki zewnętrznej			CH-HP8.0SINK(O)	CH-HP10SINK(O)	CH-HP12SINK(M)2	CH-HP14SINK(M)2	CH-HP16SINK(M)2
Poziom ciśnienia akustycznego	Chłodzenie	dB(A)	54	54	55	55	57 (56)
	Grzanie	dB(A)	55	55	57	57	58 (59)
Wymiary (szer x głęb. wys.)	Jednostka	mm	980x360x790	980x360x790	900x412x1345	900x412x1345	900x412x1345
	Transportowe	mm	1094x474x847	1094x474x847	980x440x1380	980x440x1380	980x440x1380
Waga netto / brutto		kg	78.5/83.5	78.5/83.5	106.0/118.0 (114.0/124.0)	106.0/118.0 (114.0/124.0)	106.0/118.0 (114.0/124.0)

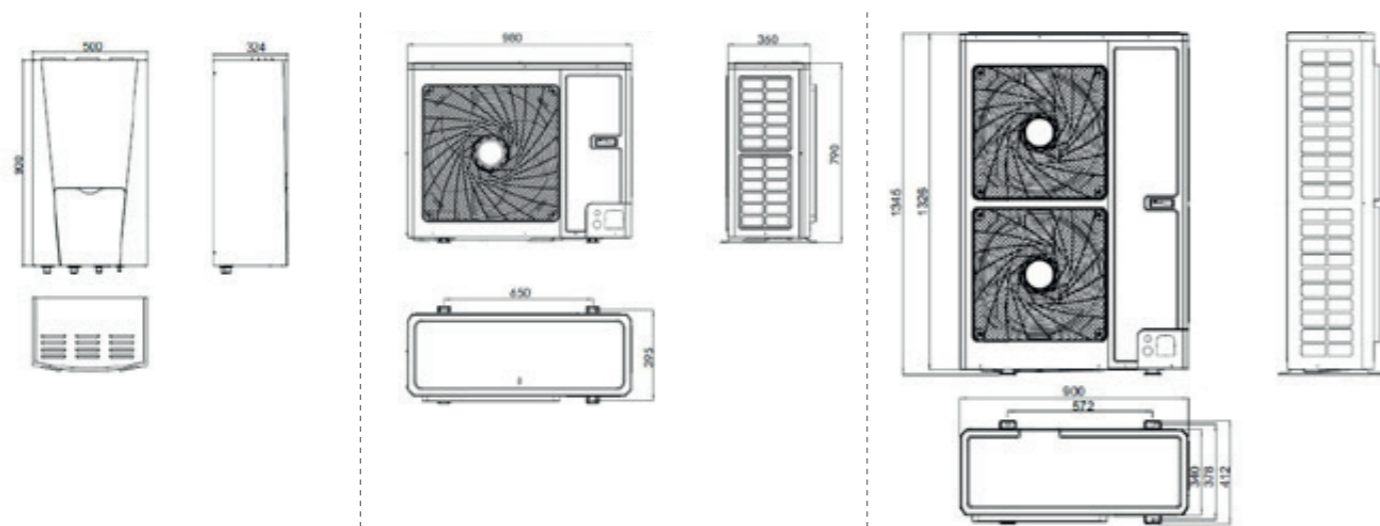

# UNITHERM 3

Chłodzenie +10°C do +48°C  
 Grzanie -20°C do +35°C  
 Ciepła woda -20°C do +45°C

**R410A****DANE TECHNICZNE**

Model		CH-HP8.0SINK3	CH-HP10SINK3	CH-HP12SINK3	CH-HP14SINK3	
Wydajność*1	Chłodzenie	kW	8.20	9.70	13.50	14.00
Ogrzewanie podłogowe	Grzanie	kW	8.00	9.20	12.00	14.00
Pobór mocy*1	Chłodzenie	kW	1.86	2.46	3.46	3.68
Ogrzewanie podłogowe	Grzanie	kW	1.85	2.19	2.67	3.33
EER*1 ogrzewanie podłogowe		W/W	4.41	3.94	3.90	3.80
COP*1 ogrzewanie podłogowe		W/W	4.32	4.20	4.49	4.20
Wydajność*2	Chłodzenie	kW	5.50	6.90	9.60	10.00
Klimakonwektory	Grzanie	kW	7.70	9.00	12.00	12.80
Pobór mocy*2	Chłodzenie	kW	1.85	2.34	3.02	3.22
Klimakonwektory	Grzanie	kW	2.26	2.65	3.24	3.56
EER*2 klimakonwektory		W/W	2.97	2.95	3.18	3.11
COP*2 Klimakonwektory		W/W	3.41	3.40	3.70	3.60
Ilość czynnika chłodniczego		kg	5.30	5.30	5.30	5.30
Temperatura wody użytkowej		°C	40~80	40~80	40~80	40~80
Rury chłodnicze	Ciecz	mm/cal	Φ9.52 / 3/8"	Φ9.52 / 3/8"	Φ9.52 / 3/8"	Φ9.52 / 3/8"
	Gaz	mm/cal	Φ15.9 / 5/8"	Φ15.9 / 5/8"	Φ15.9 / 5/8"	Φ15.9 / 5/8"
Model jednostki wewnętrznej			CH-HP8.0SINK3	CH-HP10SINK3	CH-HP12SINK3	CH-HP14SINK3
Poziom ciśnienia akustycznego	Chłodzenie	dB(A)	31	31	31	31
	Grzanie	dB(A)	31	31	31	31
Wymiary (szer x głęb. x wys.)	Jednostka	mm	500x324x981	500x324x981	500x324x981	500x324x981
	Transportowe	mm	1040x380x605	1040x380x605	1040x380x605	1040x380x605
Waga netto / brutto		kg	56.0/65.0	56.0/65.0	58.0/67.0	58.0/67.0
Model jednostki zewnętrznej			CH-HP8.0SINK3	CH-HP10SINK3	CH-HP12SINK3	CH-HP14SINK3
Poziom ciśnienia akustycznego	Chłodzenie	dB(A)	53	53	57	57
	Grzanie	dB(A)	54	54	57	57
Wymiary (szer x głęb. wys.)	Jednostka	mm	980x427x788	980x427x788	900x412x1345	900x412x1345
	Transportowe	mm	1094x474x847	1094x474x847	980x440x1380	980x440x1380
Waga netto / brutto		kg	85.0/87.0	85.0/87.0	126.0/136.0	126.0/136.0

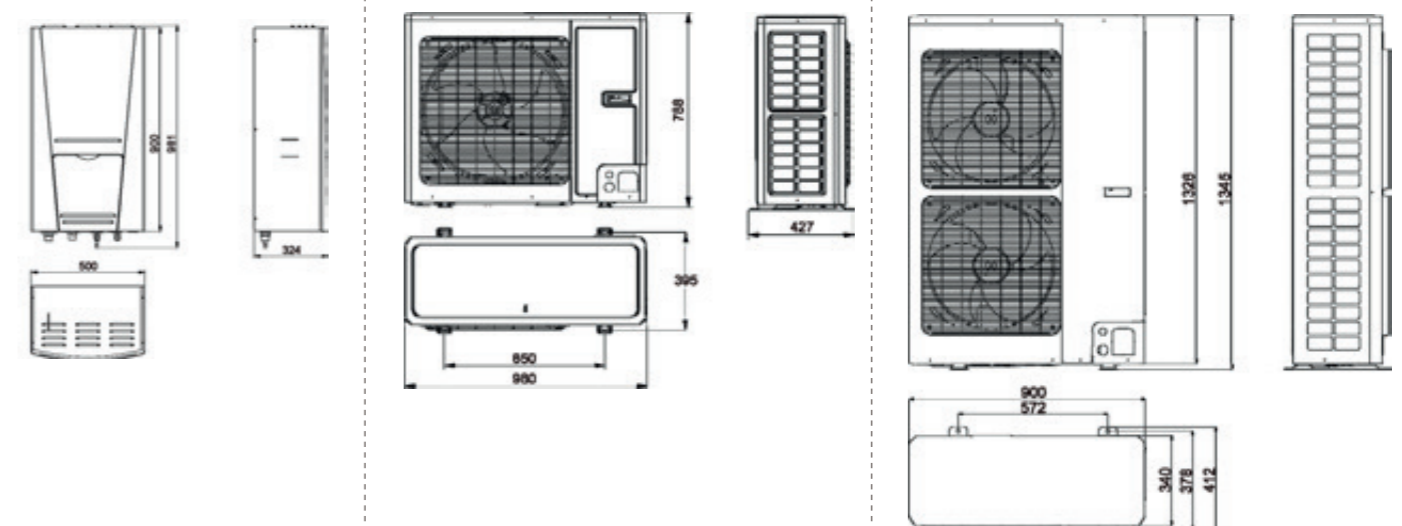



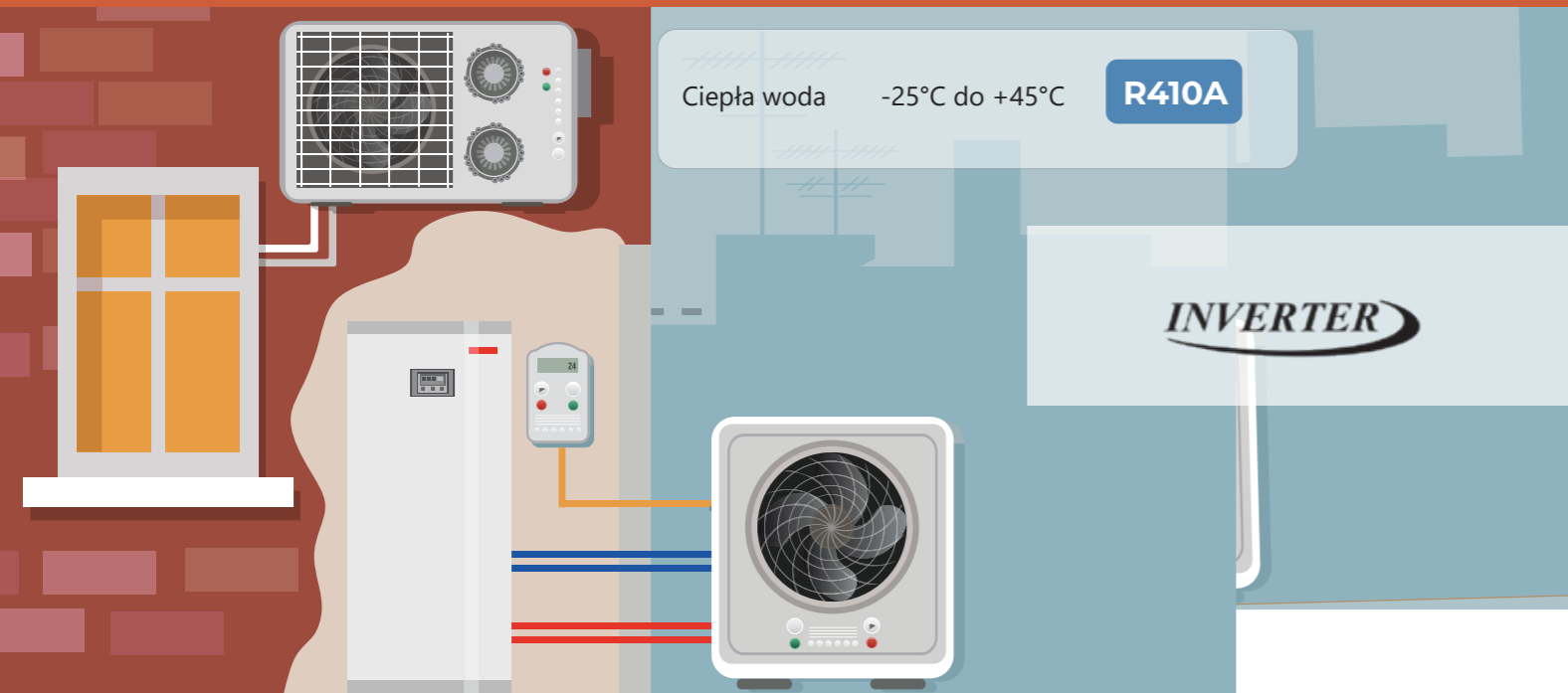

### SPECYFIKACJA

Pompy ciepła C&H to innowacyjne i całkowicie ekologiczne rozwiązanie pozwalające na ogrzewanie budynków i uzyskiwanie ciepłej wody użytkowej, nawet przy niskich temperaturach na zewnątrz. Energia jest pozyskiwana z otoczenia, stąd koszty użytkowania tego urządzenia są bardzo niskie, a przy tym urządzenie praktycznie nie emituje zanieczyszczeń do atmosfery.



### FUNKCJE

- Nominalna wydajność cieplna pompy ciepła: 3,5 kW
- Dwu-stopniowa sprężarka zapewnia bardzo szeroki zakres pracy dla temperatur zewnętrznych od -25 ~+45°C
- Pojemność zbiornika: 185 litrów
- Możliwość ustawienia temperatury cwu od 35~55°C
- Dodatkowa grzałka w zbiorniku: 1,5 kW umożliwiającą uzyskanie temperatury wody do 70°C
- Współczynnik efektywności energetycznej COP=3,17
- Smukła konstrukcja zbiornika zmniejsza ilość zajmowanej przestrzeni w budynku
- Nie wychładza pomieszczenia, w którym znajduje się zbiornik
- Zainstalowana anoda magnezowa w zbiorniku
- Sterownik ścienny z programatorem czasowym
- Niskie koszty utrzymania

### STEROWANIE



Sterownik przewodowy

ZBIORNIK		
Model	WT200SW1.5ENK	
Pojemność zbiornika	l	185
Zasilanie	F/V/Hz	1/220-240V/50Hz
Pobór prądu	W	1500
Wymiary (dł. x głęb. x wys.)	mm	545x545x1919
Średnica rur chłodniczych	mm	Ø6.38 / Ø9.52

- 3-4 krotnie niższe zużycie energii elektrycznej niż w tradycyjnych bojlerach elektrycznych
- Brak dodatkowych przewodów kominowych/wentylacyjnych
- Zerowy poziom zanieczyszczenia środowiska
- Długa żywotność

JEDNOSTKA ZEWNĘTRZNA		
Model	CH-HP3.5SWNK	
Wydajność grzewcza	W	3500
Nominalny pobór prądu	W	850
COP	W/W	3.17
Klasa energetyczna	A	
Maksymalny pobór prądu	W	1500+1500W (EHT)
Temperatura wody na wylocie	°C	Standard: 55°C. 35°C-55°C
Zasilanie	F/V/Hz	1/220-240V/50Hz
Rodzaj czynnika chłodniczego	R410A	
Ilość czynnika chłodniczego	kg	1.40
Poziom hałasu	dB (A)	63
Zakres pracy temperatur	°C	-25~+45

### JEDNOSTKA ZEWNĘTRZNA - WYMIARY

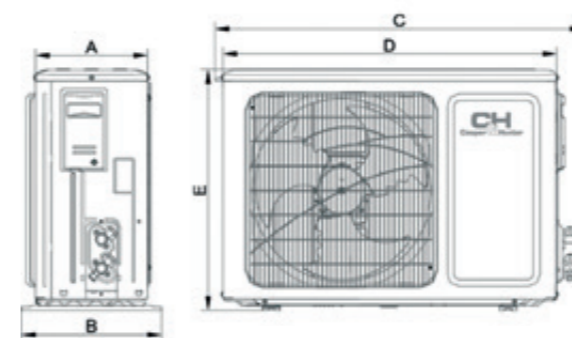

Model	A	B	C	D	E	F
CH-HP3.5SWNK	260	320	842	784	591	540

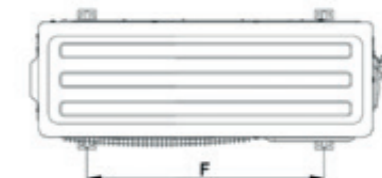

### PRZYKŁAD INSTALACJI

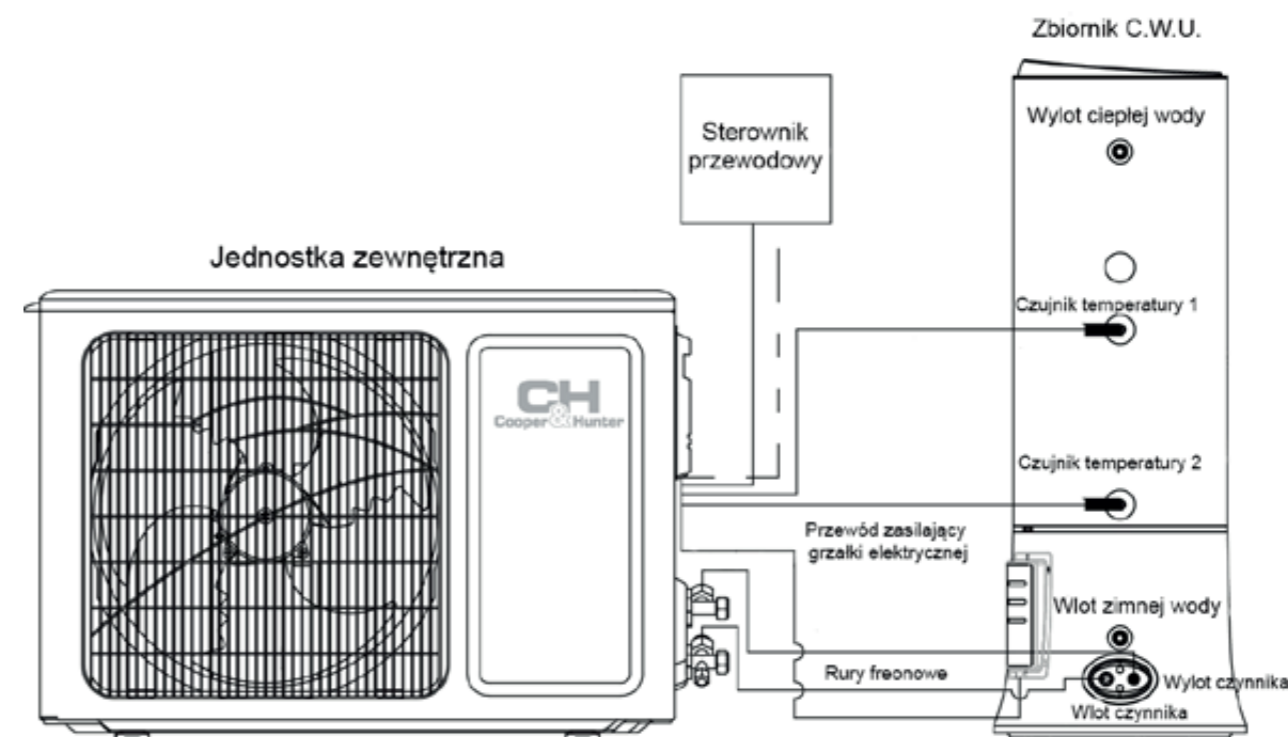



KLIMATYZATORY POKOJOWE



Sterownik bezprzewodowy YAA1FB6 (WiFi)

Alpha / Veritas



Sterownik bezprzewodowy YAG1FB2 (WiFi)

Supreme / Arctic / Veritas 24 / Alpha 24



Sterownik przewodowy XK76

Supreme / Arctic

KLIMATYZATORY FREE-MATCH



Sterownik bezprzewodowy YAA1FB6 (WiFi)

Alpha Konsole



Sterownik bezprzewodowy YB1FA

Kasetonowe Kanałowe



Sterownik przewodowy XK19

Kasetonowe Kanałowe



Sterownik centralny CE50-24/E

Komercyjne/Free-Match: kasetonowe/kanałowe



Sterownik centralny CE52-24/F(C)

Kasetonowe/Kanałowe Przypodłogowe

STEROWNIKI CENTRALNE

KLIMATYZATORY KOMERCYJNE



Sterownik bezprzewodowy YAP1F6

Kasetonowe/Kanałowe/Przypodłogowe/Kanałowe wysokiego sprężu



Sterownik przewodowy XK117

Kasetonowe/Kanałowe/Przypodłogowe



Sterownik XK46

Kanałowe wysokiego sprężu



Sterownik XK75

Kasetonowe/Kanałowe/Przypodłogowe

CENTRALE WENTYLACYJNE

MONOBLOKI



Sterownik standardowy

K2 / KDC



Sterownik dotykowy LH-10705

K2 / KDC



Sterownik bezprzewodowy

Monobloki

KLIMAKONWEKTORY



Sterownik bezprzewodowy R05/BGE

Ścienne / Kasetonowe



Sterownik KJR-18B

Przypodłogowe / Kanałowe



Sterownik KJR-15B

Przypodłogowe

POMPY CIEPŁA



Sterownik przewodowy Monoblock R32

Monoblock R32



Sterownik przewodowy

Unitherm 2 / Unitherm 3



Sterownik przewodowy

Watertank





### Elementy konstrukcyjne



**Pozłacane lamele skraplacza**  
Antykorozyjne pozłacane lamele mają 3 razy dłuższą żywotność niż normalne.



**Powłoka Blue Fin**  
Wymiennik jednostki zewnętrznej wyposażony jest w antykorozyjną powłokę, wydłużającą jego żywotność.



**Wbudowana pompka skroplin**  
Pompka skroplin umożliwia wykonanie odpływu skroplin w sytuacji, gdy odpływ grawitacyjny nie jest możliwy.



**Zmywalny filtr powietrza**  
Filtry są łatwe do zdemontowania i ponownego założenia. Wystarczy odkurzaczy lub woda by wyczyścić kurz.



**Wysokiej jakości silniki**  
Wysokiej jakości silniki zapewniają jednostajną i cichą pracę urządzenia.



**Zewnętrzna grzałka elektryczna**  
Dodatkowa grzałka podnosi wydajność ogrzewania i oszczędza energię.

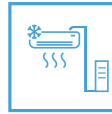

**Długie rurociągi**



**Wysoka wydajność**  
Klimatyzator jest tak zaprojektowany, aby osiągać wysoką sprawność i być oszczędny w użytkowaniu.



**Inteligentny system odszraniania**  
W razie konieczności urządzenie samo się odszrania zwiększając tym samym wydajność ogrzewania i oszczędzając energię.



**Funkcja oszczędzania energii**  
Kiedy funkcja ta jest aktywna, ustawienia temperatury są dostępne w ograniczonym zakresie, by oszczędzać energię.

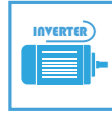

**All DC Inverter**

### Komfort i zdrowie



**Pionowy ruch żaluzji**  
Żaluzje poruszają się pionowo dla równomiernego rozprowadzania powietrza i temperatury w pomieszczeniu.



**Poziomy ruch żaluzji**  
Żaluzje poruszają się poziomo dla równomiernego rozprowadzenia powietrza i temperatury w pomieszczeniu.



**Funkcja gorącego startu**  
Jednostka wewnętrzna w trybie grzania zaczyna nawiewać powietrze wtedy, gdy zostanie osiągnięta odpowiednio wysoka temperatura.



**Funkcja Turbo**  
Funkcja szybkiego dostosowania temperatury do wymagań użytkownika.



**Doprowadzenie świeżego powietrza**



**Komfortowy tryb nocny**  
Przy zastosowaniu tej opcji użytkownik może znacznie zredukować poziom hałasu podczas snu, dzięki ustawieniu niskiej prędkości wentylatora.



**Funkcja cichej pracy**  
Jednostka pracuje ciszej przy zmniejszonej prędkości pracy wentylatora i automatycznych ustawieniach.



**Funkcja auto-restart**  
Jednostka w razie awarii lub utraty zasilania zapamiętuje ostatnie ustawienia i automatycznie wraca do tych ustawień po wznowieniu działania.

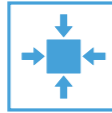

**Kompaktowa konstrukcja**  
Mniejsze wymiary jednostki ułatwiają instalację i transport, jak również obniżają koszty obsługi.



**Łatwiejsza konserwacja**  
Wymiana podzespołów i konserwacja urządzeń jest łatwiejsza.



**Autoadresowanie jednostek**



**Bezstopniowa regulacja prędkości nawiewu**

### Zabezpieczenia



**Samoczyszczenie**  
Po wyłączeniu jednostki wentylator będzie nadal pracował na niskich obrotach by osuszyć jednostkę. Ma to na celu zapobieganie powstawaniu pleśni.



**Autodiagnoza**  
Awarie urządzenia są sygnalizowane na wyświetlaczu za pomocą kodów błędów, co ułatwia diagnozowanie ich przyczyn.



**Start przy obniżonym napięciu**  
Jednostka bezpiecznie się uruchamia przy obniżonym napięciu.



**Zabezpieczenia**  
Jednostka jest wyposażona w wiele funkcji zapewniających niezawodność działania.



**Wysokie ESP**



**Szeroki zakres napięcia**  
Jednostka działa przy szerokim zakresie napięć, redukując wpływ wahań napięcia na pracę urządzenia.

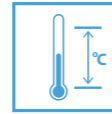

**Szeroki zakres temperatur**  
Jednostka pracuje w szerokim zakresie napięcia, zasilania, co znacznie ogranicza wpływ temperatury otoczenia.



**Kilka prędkości wentylatora**  
Dzięki szerokiemu zakresowi prędkości wentylatora, urządzenie może dostosować swoją prędkość do bieżących potrzeb i warunków.

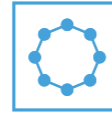

**Struktura modułowa**

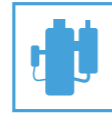

**Dwustopniowa sprężarka**



**Technologia I-Action**



### Kontrola



**Timer 24-godzinny**



**Tygodniowy timer**  
Możliwość zaprogramowania urządzenia na dowolny czas włączenia / wyłączenia na każdy dzień tygodnia osobno.

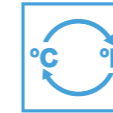

**Przełączanie °C/°F**  
W celu zamiany stopni C na F trzeba przy wyłączonej jednostce wcisnąć jednocześnie przycisk MODE i „-“.



**Zegar**  
Aktualny czas może być wyświetlany na pilocie.



**Blokada klawiatury**  
Funkcja ta umożliwia blokadę przycisków na pilocie, np. przed dziećmi.



**Kontrola Key-card**  
Opcja zaprojektowana specjalnie dla hoteli. Po wyjęciu karty hotelowej klimatyzator automatycznie przełącza się w tryb czuwania.



**Centralne sterowanie**  
Możliwość sterowania urządzeniem na odległość.



**Monitorowanie na odległość**  
Możliwość kontrolowania urządzenia na odległość.



**Funkcja monitoringu**  
Pozwala sterować jednostką wewnętrzną zdalnie, umożliwia blokadę ustawień np. temperatury, trybów działania urządzenia czy funkcji oszczędzania energii.



**Wyrzwanie posadzki**

### Niezawodność



**Grzanie 8°C**  
Funkcja utrzymania temperatury dodatniej w pomieszczeniach, w których nie ma potrzeby utrzymywania wyższej temperatury.



**Wentylator 3-D**  
Specjalna konstrukcja wentylatora obniża jego hałas podczas pracy, podwyższając jednocześnie jego efektywność.



**Wygodna funkcja SLEEP**  
Stosując unikalny system odświeżania, temperatura sama się dostosowuje, tak, aby była nieco niższa, kiedy się obudzisz.



**Funkcja I FEEL**  
Czujnik zainstalowany w pilocie wyzuwa temperaturę otoczenia, wysyłając sygnał do jednostki wewnętrznej, by mogła kontrolować przepływ powietrza oraz temperaturę.

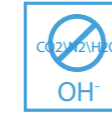

**Jonizator powietrza**

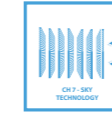

**Filtr CH 7-SKY**



**Czynnik R32**



**Funkcja Wi-Fi**



**Funkcja osuszania**  
Urządzenie może osuszać powietrze, nie zmieniając przy tym temperatury powietrza.



**Wyświetlacz LED**



**Czynnik R410A**



**Klasa energetyczna A+++**





**CH**  
**Cooper & Hunter**  
COMFORT INNOVATIONS

Dystrybutor

[www.cooperhunter.pl](http://www.cooperhunter.pl)